



GRASPOINTNER
Sustainable innovation.



Einmalig effiziente
Parkhausentwässerung
in allen Facetten.

BG-FILCOTEN[®]

BG-FLEX

Parkhausentwässerung

Von der **Einfahrt** bis zur **Ausfahrt** immer die **Richtige.**



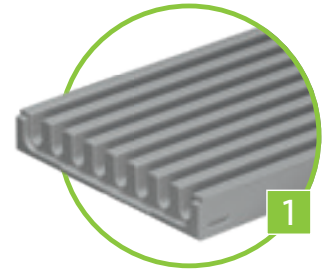
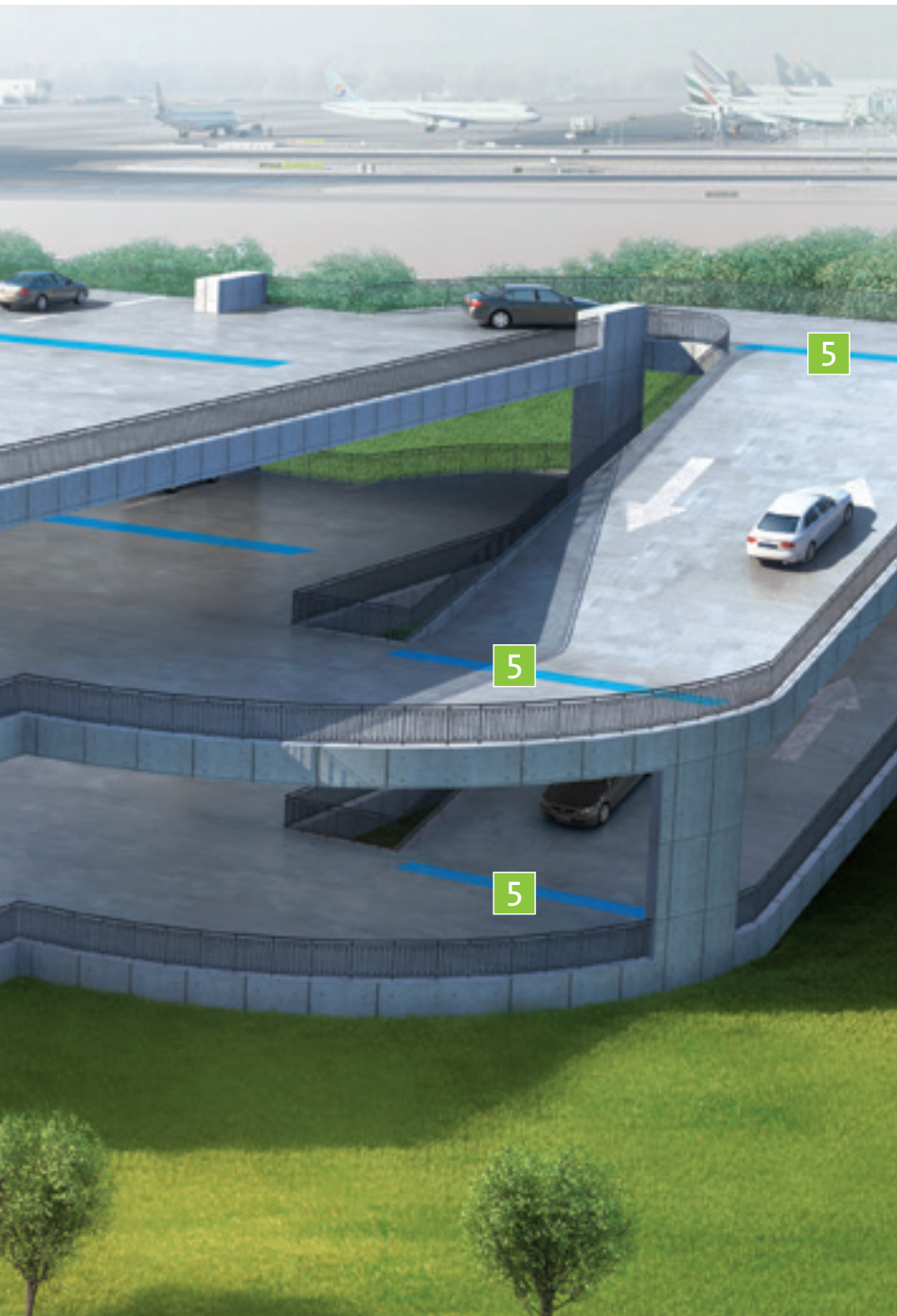

BG-FILCOTEN® parkline
bis Klasse C | S. 6 – 13

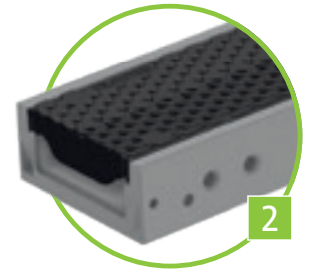

BG-FILCOTEN® city mini
bis Klasse C | S. 14 – 17

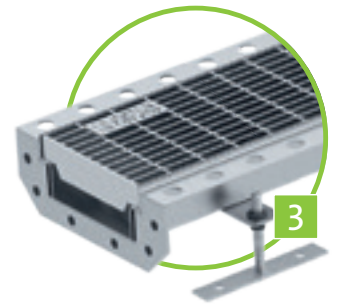

BG-FLEX sigma tec
bis Klasse C | S. 20 – 23



BG-FILCOTEN® spot-p
bis Klasse C | S. 24 – 25



BG-FILCOTEN® pro & pro mini
bis Klasse E | S. 26 – 29

Unsere **Rinnensysteme** speziell für **Parkhäuser**.

Mehr als einfach nur den Herausforderungen gewachsen ...

Parkhäuser sind für Entwässerungssysteme kein einfaches Einsatzgebiet, denn die Herausforderungen sind umfassend. Genau so umfassend und praxistauglich sind allerdings auch die Qualitäten unserer Rinnensysteme.



Author: Bill Bradley



Sicherer Schutz vor Bewehrungskorrosion.

Die Herausforderung.

Bewehrungskorrosion entsteht, wenn die Gebäudeabdichtung nicht richtig ausgeführt, durch die dauerhafte Nutzung verschlissen oder sogar beschädigt wurde. Dann dringt salzhaltiges Tauwasser in die Betondecke ein und greift die konstruktive Bewehrung aus Stahl an. Dies führt im schlimmsten Fall zur statischen Beeinträchtigung – mit Sicherheit aber zu einer teuren Sanierung des Parkhauses.

Unsere Lösung.

Die Bauart unserer speziellen Parkhausrinnen-Systeme unterstützt optimal die Gebäudeabdichtung. Die Speerspitze stellt dabei die BG-FLEX sigma tec dar: Durch ihre innovative Konstruktion mit speziellen dichtungs- und Beschichtungsflanschen lässt sie sich direkt in eine Betonbeschichtung integrieren.

Korrosion durch Tausalz gehört der Vergangenheit an.

Die Herausforderung.

Im Winter bringen Autos Tausalz mit ins Parkhaus. Während dieser aggressive Rosttreiber unter freiem Himmel weggespült wird, frisst er sich im Parkhaus in Rost und Zarge. Das sieht nicht nur schnell ungepflegt aus, sondern verkürzt die Lebensdauer von Rost, Zarge und des gesamten Systems. Schon nach kurzer Zeit ist mit hohen Sanierungskosten zu rechnen. Ist die Zarge vollständig durchgerostet, kann zudem der Rost einbrechen und eine gefährliche Stolperfalle entsteht.

Unsere Lösung.

Unsere speziellen korrosionsfreien Parkhausrinnen-Systeme trotzen dem Tausalz. Sie verfügen entweder über korrosionsbeständige Roste und Zargen (BG-FILCOTEN® tec/pro), sind komplett aus Edelstahl (BG-FLEX) oder sie sind aus korrosionsfreiem FILCOTEN® HPC (High Performance Concrete) in monolithischer Bauweise (BG-FILCOTEN® city mini/parkline). Überdies erleichtern sie die Reinigung der Parkflächen nach der Winterperiode.



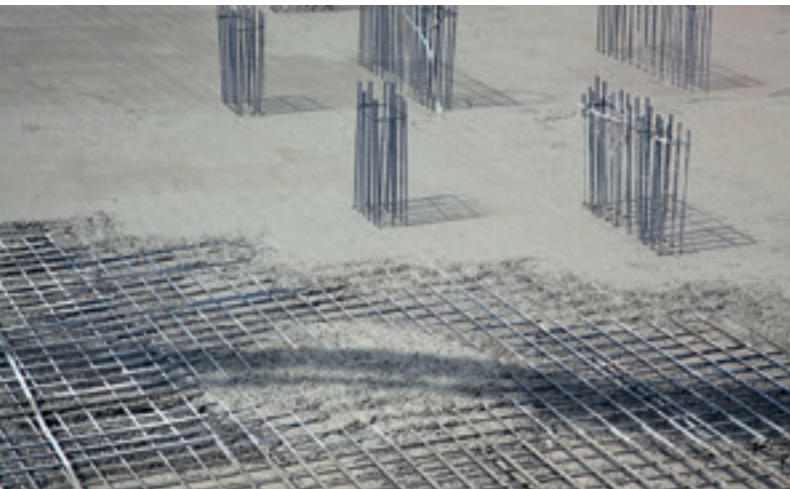

Minimale Bauhöhe mit maximaler Entwässerungsleistung

Das Problem.

Decken von Parkhäusern sollen eine möglichst geringe Bauhöhe haben. Hieraus entsteht das Problem, entsprechend flache Rinnensysteme mit ausreichender Entwässerungsleistung zu finden.

Unsere Lösung.

Die hier vorgestellten Rinnensysteme bestehen durch eine sehr geringe Bauhöhe und können so auch in flachen Deckenkonstruktionen ohne großen konstruktiven Aufwand integriert werden.



Mehr Sicherheit dank Brandschutzklasse A1

Die Herausforderung.

Vorbeugender Brandschutz gehört zu den sicherheitsrelevanten Herausforderungen bei der Planung von Parkhäusern. Schwere Entflammbarkeit alleine reicht hier nicht aus – schon die Rauchentwicklung macht Fluchtwege schwer erkennbar und behindert die Löscharbeiten.

Unsere Lösung.

Alle unsere Entwässerungssysteme für Parkhäuser, wie unsere BG-FLEX Stahlrinnen oder unsere Systeme aus FILCOTEN® HPC (High Performance Concrete), entsprechen der Brandschutzklasse A1. Das heißt, im Gegensatz zu Rinnen aus Polymerbeton oder Kunststoff der Brandschutzklassen B1 enthalten sie keine brennbaren Bestandteile und zeigen folglich auch keine Rauchentwicklung.

Leise Rinnen, leises Parkhaus.

Die Herausforderung.

Die enorme Frequentierung von Parkhäusern, gerade zu Stoßzeiten, führt einerseits zur Lärmbelastigung der Parkhausgäste und Anwohner, andererseits werden die verbauten Entwässerungssysteme durch die ständig auf sie wirkenden dynamischen Lasten besonders beansprucht. Hierdurch kann es schnell zu starken Abnutzungs- und Verschleißerscheinungen kommen. Die Folgen: Lärmende, klappernde Geräusche und ein unnötig schneller Sanierungsbedarf.

Unsere Lösung.

Parkhausrinnen von BG-Graspointner sind äußerst robust und langlebig und meistern die besonderen dynamischen Belastungen ebenso wie die hohen Dreh- und Scherkräfte problemlos. Monolithische Rinnensysteme (BG-FILCOTEN® parkline) oder Rinnen mit fixierten Abdeckungen reduzieren die Überrollgeräusche auf ein Minimum.

Rockt ^{das} Parkhaus wie keine zuvor.

In Parkhäusern herrschen andere Bedingungen für Entwässerungssysteme als sonst. Mit der BG-FILCOTEN® parkline wurde eine Rinne geschaffen, die wie keine Zweite diesen Bedingungen gerecht wird.

Möglich macht dies FILCOTEN® HPC (High Performance Concrete). Ein moderner, mineralischer Hochleistungsbeton, der eine hochentwickelte Konstruktion erlaubt, die der Rinne eine Vielzahl an parkhauspezifischen positiven Eigenschaften verleiht.

Höchste Entwässerungsleistung bei maximaler Wirtschaftlichkeit.

Das parkline-System bietet, neben einer optimierten Entwässerungsleistung, auch verschiedene Eigenschaften, die Ihnen sowohl beim Einbau als auch im täglichen Einsatz ganz neue Möglichkeiten der Effizienzsteigerung bieten.



Intelligente Ablaufabdeckung

- Ablaufabdeckung aus Edelstahl
- kann zur Reinigung einfach entfernt werden
- fungiert als stabile Stegbrücke



Systemdarstellung: BG-FILCOTEN® parkline NW 150, BH 35



Ablaufoptimierte Rippenkonstruktion

Über die beiden Stichkanäle wird das ablaufende Wasser zum Ablauf im Zentrum geführt.

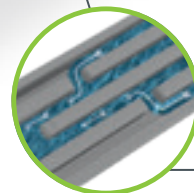

Bodenablauf

DN 100 (Ablaufrohr bauseits erforderlich)

Kammprofil

- rollstuhlbefahrbar
- Schlitzweite 12,5 mm, 17 mm oder 18 mm, entsprechend den Normanforderungen der EN 1433
- nahezu kein Höhenunterschied zur umliegenden Fahrbahn



Innovatives Verbindungselement

- ermöglicht diverse Kombinationen von Rinnensträngen (Kreuzung, T-/L-Verbindung)
- vollständig aus FILCOTEN[®] HPC, hohe Stabilität
- effiziente Wasserleitfähigkeit dank intelligenter Konstruktion

Durchdachte Dichtungsfuge

- abdichtbare Stoßfuge, leicht zugänglich
- und überprüfbar
- in Anlehnung an EN 1433
- Um ein dichtes System herzustellen und mit dem Oberflächenbeschichtungssystem zu verbinden, ist eine Abdichtung unter der Kammrinne auszuführen.

Verifizierte Ökobilanz (Life Cycle Assessment)

- mit geringen Treibhausgas-Emissionen
- Herstellung mit 100% Ökostrom
- ressourcenschonender Herstellungsprozess

Klasse C 250

Bauhöhe /-breite

erhältlich in drei Varianten:
H = 35 mm / B = 150 mm
H = 50 mm / B = 150 mm
H = 50 mm / B = 300 mm

Bestens für Sanierungen geeignet.

- durch die flache Bauweise unabhängig vom vorher verwendeten System einsetzbar
- Montage in vorhandene Aussparung

Perfekter Sitz

Seitliche Verankerungstaschen verstärken den festen Sitz im Betonbett und sorgen für zusätzliche Stabilität.



Sehr geräuscharm

- ebenes Querprofil & monolithische Bauweise vermindern Geräusche bei der Überfahrt
- keine Anwohnerbeschwerden wegen klappernder Roste



Kraftvolle Verbindung

Der Ausdehnungskoeffizient von FILCOTEN[®] HPC entspricht exakt dem von Beton, daher ist das Material optimal geeignet einen langfristig festen Sitz zu gewährleisten.

Einfaches, extrem stabiles Verlegen.

- Verlegung mit Einbaustützen möglich
- Rinnenkörper werden aufgeständert, vorinstalliert und danach komplett einbetoniert
- Schraubfixierung sorgt für einfaches und schnelles Verlegen sowie für hohe Stabilität
- kein schweres Equipment beim Einbau nötig
- Zeit- und Kostenersparnis beim Einbau
- Bauzeitabdeckung schützt die Rinnenkörper beim Betonieren



Bei Verwendung von Einbaustützen ist eine Abdichtung unter der Rinne nicht möglich.

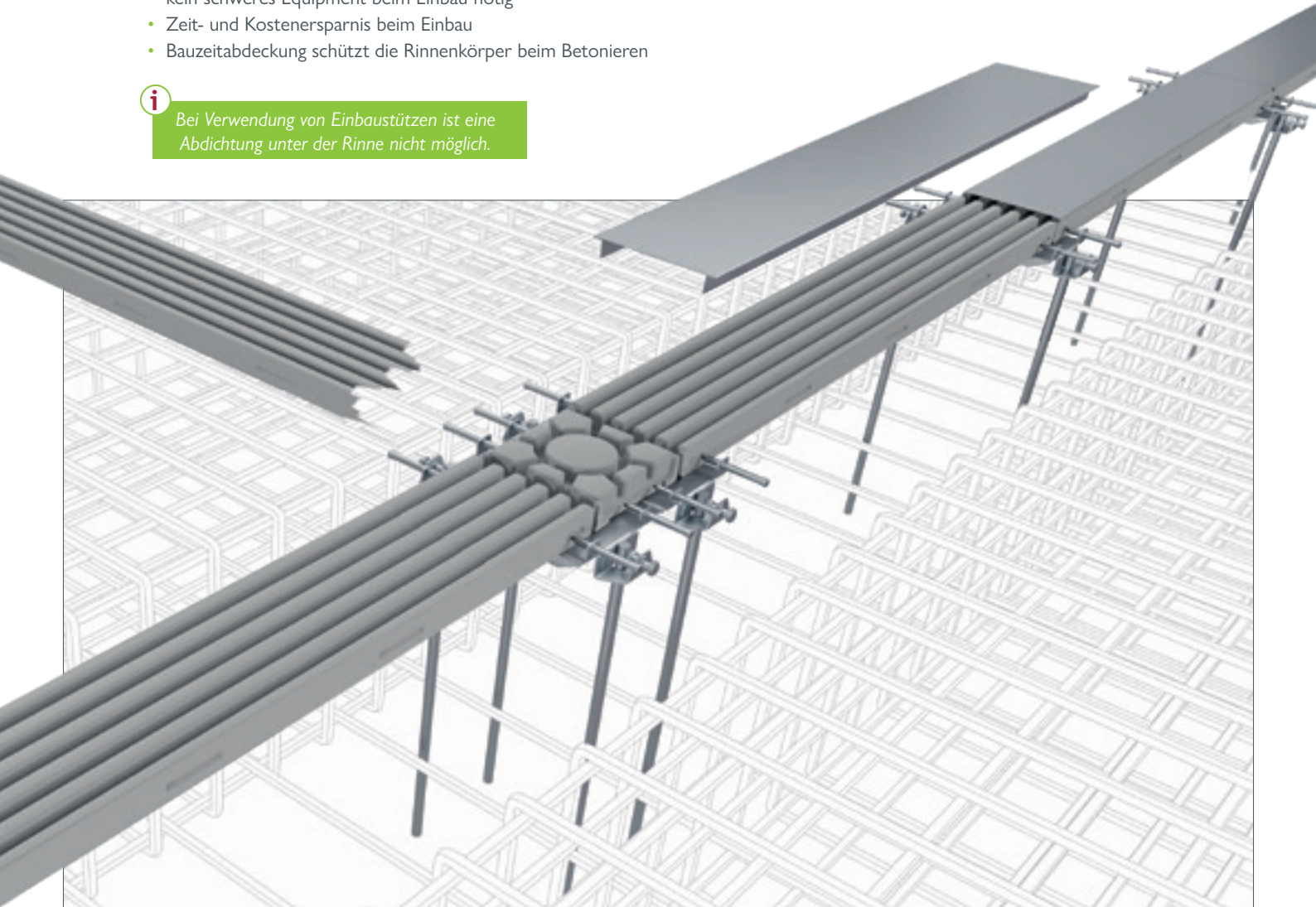

Einfache Reinigung und Wartung

- keine separaten Roste
- einfach auf Verschmutzung überprüfbar, ohne Roste entfernen zu müssen
- einfach zu reinigen, da freie Ablaufquerschnitte

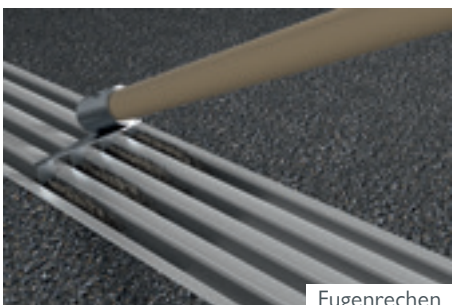

Fugenrechen



Hochdruckreiniger

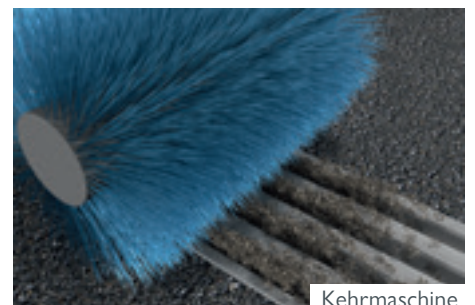

Kehrmaschine

Machen Sie den
Praxistest – mit dem BG-Blog.

Entdecken Sie unsere Case Studies zur Parkhausentwässerung.

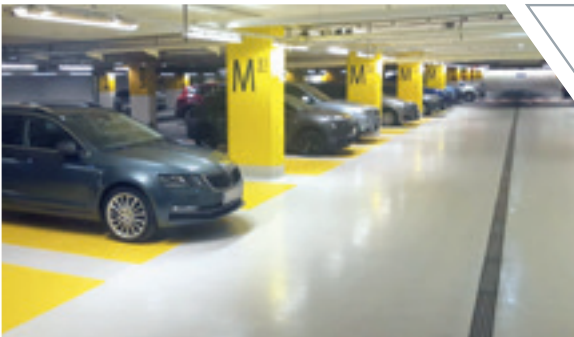

SHOPPING-CENTER SILLPARK

Der perfekte Einkauf beginnt schon im Parkhaus

Shopping-Center sind heute moderne, urbane Erlebnisräume, in denen das Leben pulsiert. Eine angenehme Anreise ...



www.say.bg/blog-sillpark



MEHRFAMILIENHÄUSER GÜMLIGEN

Materialsuche in der Schweiz

Manchmal lohnt es sich, von der Ausschreibung abzuweichen und nach alternativen Möglichkeiten zu suchen ...



www.say.bg/blog-guemlingen



BG-FILCOTEN® parkline

In aller Ruhe einparken.

Ob Neubau oder Sanierung – Parkhausplaner und -betreiber stehen beim Thema Entwässerung vor einer Reihe von ...



www.say.bg/blog-parkline

bis Klasse C 250

BG-FILCOTEN® parkline

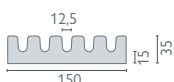
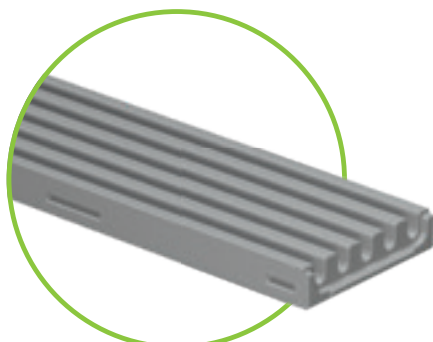

BG-FILCOTEN® parkline, Nennweite 150 – BH 35 mm

Rinne aus FILCOTEN® HPC (High Performance Concrete) bis Kl. C

Art.-Nr.	SW in mm	Länge in mm	Bauhöhe in mm	Volumen in l/m	Gewicht in kg
Rinnen ohne Gefälle					
12515005	12,5	1000	35	1,1	9,2
Rinnen mit Bodenablauf DN 100					
12515075	12,5	1000	35	1,1	8,9

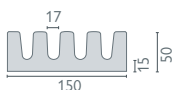

BG-FILCOTEN® parkline, Nennweite 150 – BH 50 mm

Rinne aus FILCOTEN® HPC (High Performance Concrete) bis Kl. C

Art.-Nr.	SW in mm	Länge in mm	Bauhöhe in mm	Volumen in l/m	Gewicht in kg
Rinnen ohne Gefälle					
12515001	17	1000	50	2,0	11,9
Rinnen mit Bodenablauf DN 100					
12515071	17	1000	50	2,0	11,6

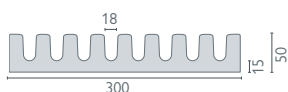
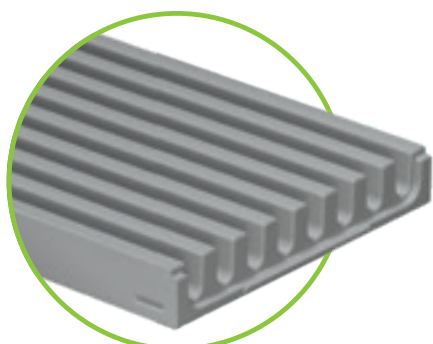

BG-FILCOTEN® parkline, Nennweite 300 – BH 50 mm

Rinne aus FILCOTEN® HPC (High Performance Concrete) bis Kl. C

Art.-Nr.	SW in mm	Länge in mm	Bauhöhe in mm	Volumen in l/m	Gewicht in kg
Rinnen ohne Gefälle					
12530000	18	1000	50	4,5	25,3
Rinnen mit Bodenablauf DN 100					
12530070	18	1000	50	4,5	25,0

Zubehör

für BG-FILCOTEN® parkline

Art.-Nr.	Zubehör	Material	Gewicht in kg
parkline, Nennweite 150 – BH 35 mm			
12515084	Kreuzungs-Eckelement, 150/150/35 mm, H=35 mm, SW 12,5 mm	FILCOTEN® HPC	1,3
12515383	Ablaufabdeckung, Doppelsteg	Edelstahl	0,2
12515385	Stirnplatte	Edelstahl	0,1
19015926	SET Einbaustütze Gr. 1, Unterteil inkl. Muttern ¹⁾	verzinkt	1,1
19015927	SET Einbaustütze Gr. 1, Oberteil inkl. Schrauben	verzinkt	0,4
12515291	Bauzeitabdeckung, 1000/150/14 mm	verzinkt	1,5
12515392	Reinigungsrechen (ohne Stiel)	Edelstahl	0,3
parkline, Nennweite 150 – BH 50 mm			
12515081	Kreuzungs-Eckelement, 150/150/50 mm, H=50 mm, SW 17 mm	FILCOTEN® HPC	1,8
12515384	Ablaufabdeckung	Edelstahl	0,1
12515386	Stirnplatte	Edelstahl	0,1
19015926	SET Einbaustütze Gr. 1, Unterteil inkl. Muttern ¹⁾		1,1
19015927	SET Einbaustütze Gr. 1, Oberteil inkl. Schrauben		0,4
12515292	Bauzeitabdeckung, 1000/150/14 mm	verzinkt	1,3
12515391	Reinigungsrechen (ohne Stiel)	Edelstahl	0,2
parkline, Nennweite 300 – BH 50 mm			
12530080	Kreuzungs-Eckelement, 300/300/50 mm, H=50 mm, SW 18 mm	FILCOTEN® HPC	7,6
12515384	Ablaufabdeckung	Edelstahl	0,1
12530386	Stirnplatte	Edelstahl	0,1
19030926	SET Einbaustütze Gr. 3, Unterteil inkl. Muttern ¹⁾	verzinkt	1,4
19030927	SET Einbaustütze Gr. 3, Oberteil inkl. Schrauben	verzinkt	0,7
12530291	Bauzeitabdeckung, 1000/300/20 mm	verzinkt	2,8
12530390	Reinigungsrechen (ohne Stiel)	Edelstahl	0,5

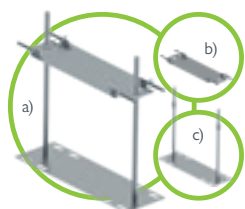

Einbaustützen verzinkt,
passend zur NW

- a) Oberteil Set + Unterteil Set
- b) Oberteil Set inkl. Schrauben
- c) Unterteil Set inkl. Muttern



Kreuzungselement
aus FILCOTEN® HPC zum
einfachen Herstellen von
Strangkreuzungen

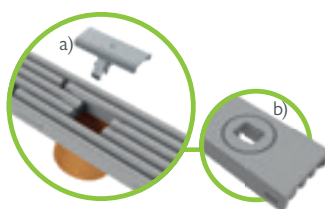

- a) Ablaufabdeckung
aus Edelstahl
- b) Ablaufbohrung

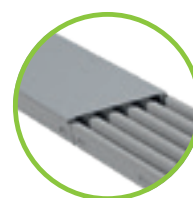

Bauzeitabdeckung
passend zur Nennweite
aus verzinktem Stahl



Stirnplatte
aus Edelstahl

¹⁾ Bei Nichtverwendung des Unterteils sind Gewindestangen und Muttern bauseits beizustellen.

BG-FILCOTEN® Wenn aus Gegensätzen,

Der Hochleistungsbeton FILCOTEN® HPC (High Performance Concrete) ist ein Werkstoff der hervorragende technische Eigenschaften mit Nachhaltigkeit vereint. Das optimierte hochdichte Gefüge des HPC ermöglicht die Konstruktion von Entwässerungsrinnen in hochstabiler Leichtbauweise – was es aber einzigartig macht, ist die Idee, die dahintersteckt.

Die Idee einzigartig – das Ergebnis revolutionär.

Unsere Ingenieure wollten etwas erschaffen, das zwei Extreme vereint: maximale Leistung und minimale Umweltbelastung.

Maximale Leistung, minimale Umweltbelastung.

Dank intensiver Entwicklungsarbeit haben sie ihr Ziel erreicht. FILCOTEN® HPC vereint diesen Gegensatz und ist damit auf dem Markt einzigartig.



Minimales Gewicht

- FILCOTEN® HPC ermöglicht eine Konstruktion in Leichtbauweise
- schnelles und einfaches Verlegen
- formstabile und robuste Betonbauteile



Maximale Robustheit

- höchste Stabilität und Dauerhaftigkeit
- hohe Druckfestigkeit, weit über den Forderungen der EN 1433 für Betonrinnen



Resistent gegen extreme Temperaturen und UV-Licht

- höchste Frost- und Tausalzbeständigkeit
- UV-beständig



Feuerfest

- Baustoff nicht brennbar – Klasse A1
- dadurch keine gesundheits-schädliche Rauchentwicklung



Perfekter Sitz im Betonbett

- idealer Ausdehnungskoeffizient, identisch mit der Betonumgebung



Hohe Entwässerungsleistung

- geringe Wasseraufnahme und -eindringtiefe
- glatte Gerinne-Oberfläche für hohe Abflussleistung und besten Selbstreinigungseffekt

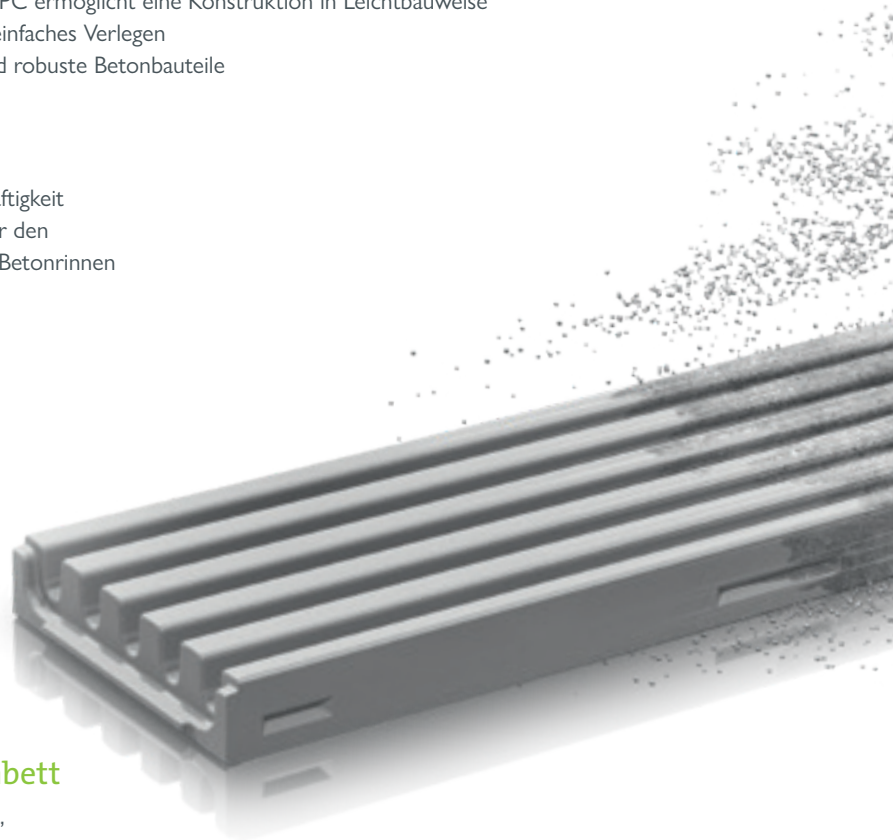

Großes entsteht.

Nachhaltigkeit



Verifizierte Ökobilanz (Life Cycle Assessment)

- mehr ökologische Transparenz, nach ISO 14040/14044 bzw. EN 15804
- perfekt für nachhaltige Bauprojekte



Nachhaltige Produktion

- Herstellung mit 100% Ökostrom
- 40% aus eigener Photovoltaikanlage
- ressourcenschonender Herstellungsprozess

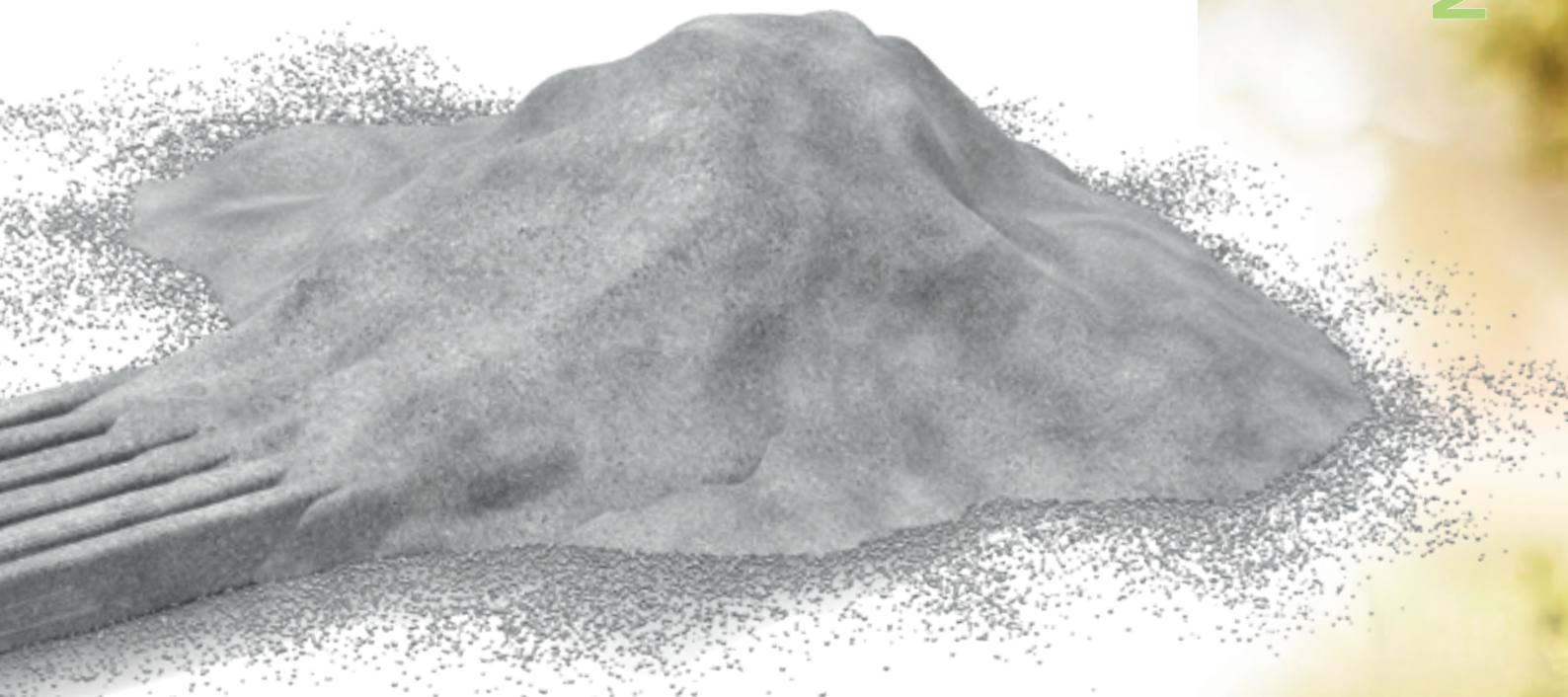

Ressourcen werden umfassend geschont

- 100% recyclebar, zertifiziert
- Qualitätsklasse U-A (zertifiziert durch die Bautechnische Versuchs- und Forschungsanstalt Salzburg)



Zertifizierte Nachhaltigkeit und schadstoffgeprüft

- zertifiziertes Umwelt- & Energiemanagement nach ISO 14001 bzw. 50001 am Standort Oberwang/AT
- zertifizierter baubiologischer Werkstoff, der die strengen Prüfkriterien des Instituts für Baubiologie Rosenheim (IBR) bezüglich Schwermetallen, VOC's, Biozide und Radioaktivität erfüllt, styrolfrei ¹⁾



Die Parkhausrinne, die richtig was auf dem Kasten hat.

Die neue Referenzklasse für Kastenrinnen in Parkhäusern und Tiefgaragen: BG-FILCOTEN® city mini, die erste Kastenrinne vollständig aus FILCOTEN® HPC hergestellt – mit allen entsprechenden Vorteilen: extrem stabil und robust, gleichzeitig leicht, leistungsstark und komplett abdichtbar.



Doppelt effizient: beim Korrosionsschutz und bei den Kosten.

Die city mini braucht keinen Kantenschutz und ist damit kosteneffizient und zugleich absolut korrosionsbeständig. Denn, wo keine verzinkte oder gusseiserne Zarge ist, kann auch nichts rosten.

bis Klasse C 250

Homogene Kastenrinne

- Rinnenkörper, Kante und Rostauflage bilden eine aus HPC gefertigte Einheit
- Längerverschubsicherung und fix-Verschluss Tasche im Betonkörper aus HPC
- besonders geringe Bauhöhe von 65 mm

Nut-/Zapfensystem

- richtungsfreies Versetzen möglich
- Dichtfalz im Gerinne zum Abdichten des Wasserlaufes

Ihre Vorteile auf einen Blick:

- Kastenrinne vollständig aus FILCOTEN® HPC
- nachhaltig, stabil und leicht
- schneller und einfacher Einbau
- System komplett korrosionsfrei mit COMBee Designrost oder Kunststoff Stegrost
- integrierte Verankerungstaschen
- optional mit Bodenablauf DN 100
- besonders geringe Bauhöhe von 65 mm
- bis Belastungsklasse C 250

Optionaler Bodenablauf

- DN 100 (Ablaufrohr bauseits erforderlich)

Endplatte mit Ablauf

- aus Edelstahl
- DN 50

Kunststoff-Stegrost, SW 8x40

- aus Polyamid PA6, korrosionsfrei und UV-beständig
- bis Belastungsklasse C 250
- fiX-Verschluss
- Rutschhemmung R11

COMBee Designrost

- aus Polyamid PA6, korrosionsfrei und UV-beständig
- bis Belastungsklasse C 250
- fiX-Verschluss, Längsverschubsicherung
- rutschhemmendes Profil durch Wabenstruktur

Gitterrost, MW 30/10

- aus Edelstahl
- bis Belastungsklasse C 250
- fiX-Verschluss, Längsverschubsicherung

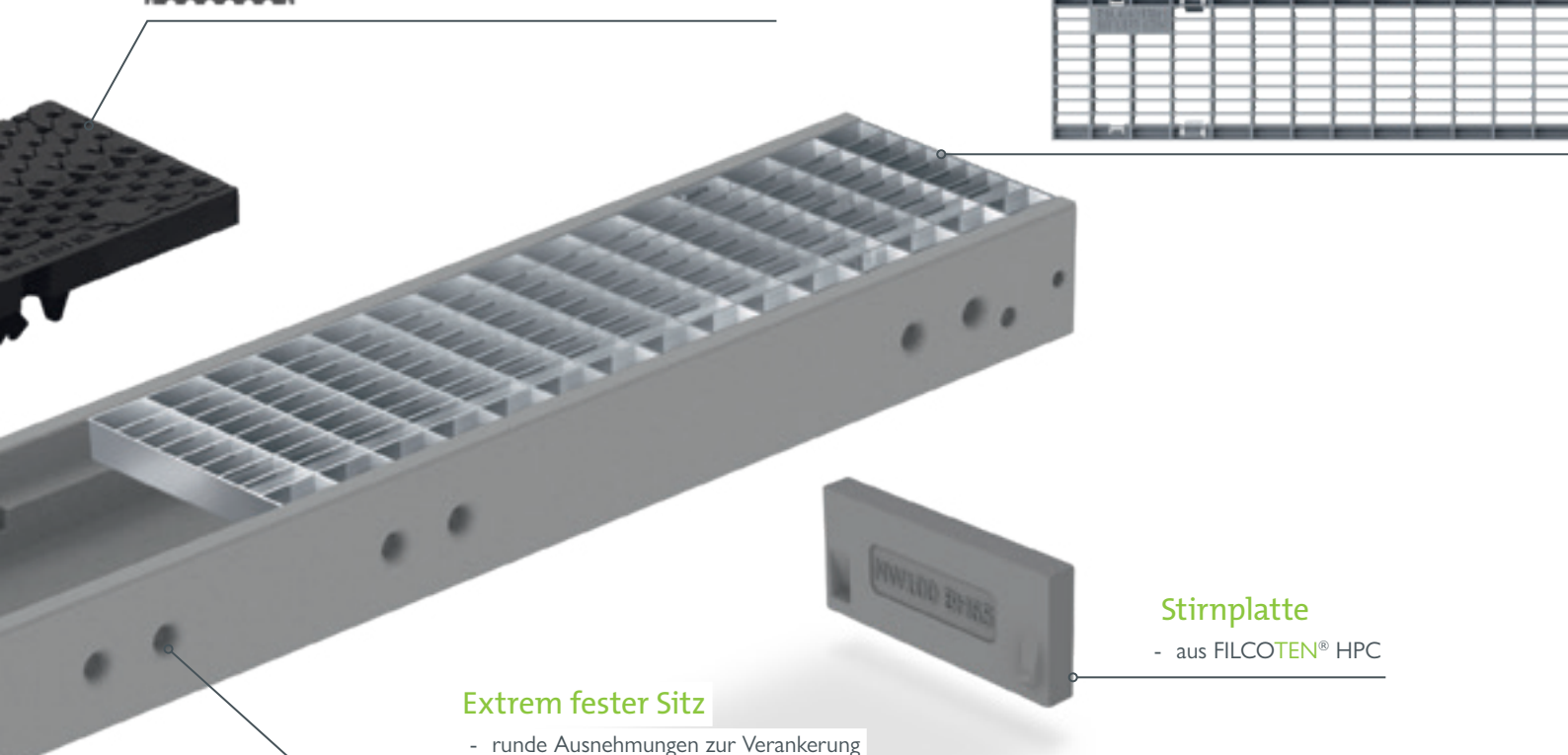

Stirnplatte

- aus FILCOTEN® HPC

Extrem fester Sitz

- runde Ausnehmungen zur Verankerung sorgen für maximalen Halt
- dauerhafter Sitz im Fundament, da gleicher Längenausdehnungs-Koeffizient
- perfekte Verbindung von HPC zu Setzbeton

Downloaden Sie hier:

Ausschreibungstext, Datenblatt, DoP, Einbaubeschreibung, Einbaudetail, Produktzeichnung, BIM-Daten



Innovation für mehr Präzision:

Das keilförmige Nut-/ Zapfensystem ermöglicht ein richtungsfreies und sauberes Aneinandersetzen der Rinnenelemente. Damit lässt sich die BG-FILCOTEN® city mini wesentlich einfacher sowie zeitsparender verlegen.

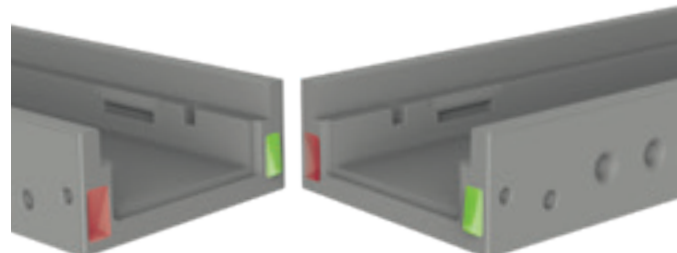

bis Klasse C 250

BG-FILCOTEN® city mini

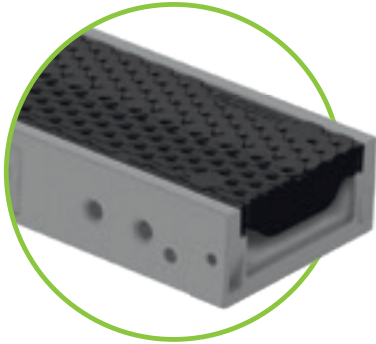

BG-FILCOTEN® city mini 100
inkl. COMBee-Designrost

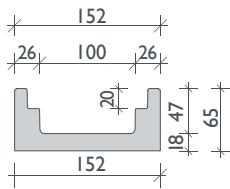

BG-FILCOTEN® city mini NW 100 – Rinnenkörper

Kastenrinne, Kante und Rostauflage aus FILCOTEN® HPC (High Performance Concrete), bis Kl. C, Längsverschubsicherung und fix-Verschluss

Art.-Nr.	Typ Rinne	Länge in mm	Höhe ¹⁾ in mm	Gewicht in kg
Rinnen ohne Gefälle				
10810000	city mini	1000	65	10,2
Rinnen mit Bodenablauf DN 100				
10810070	city mini	1000	65	10,0

Zubehör

für BG-FILCOTEN® city mini, NW 100

Art.-Nr.	Zubehör	Material	Gewicht in kg
19010001	Stirnplatte	FILCOTEN® HPC	0,3
19010390	Endplatte mit Ablauf DN 50	Edelstahl	0,2
24910300	Punktablauf mit Klemmflansch	Edelstahl	3,3

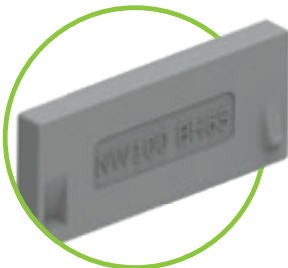

city mini Stirnplatte,
aus FILCOTEN® HPC

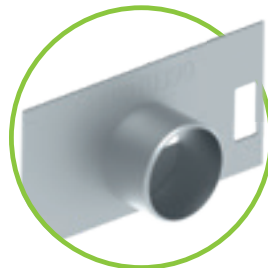

city mini Endplatte mit Ablauf
DN 50, aus Edelstahl

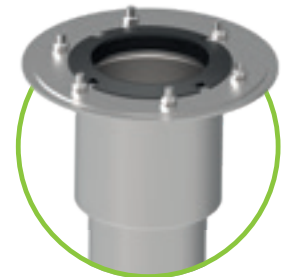

Punktablauf (Edelstahl V2 1.4301) mit
senkrechtem Ablauf DN 110

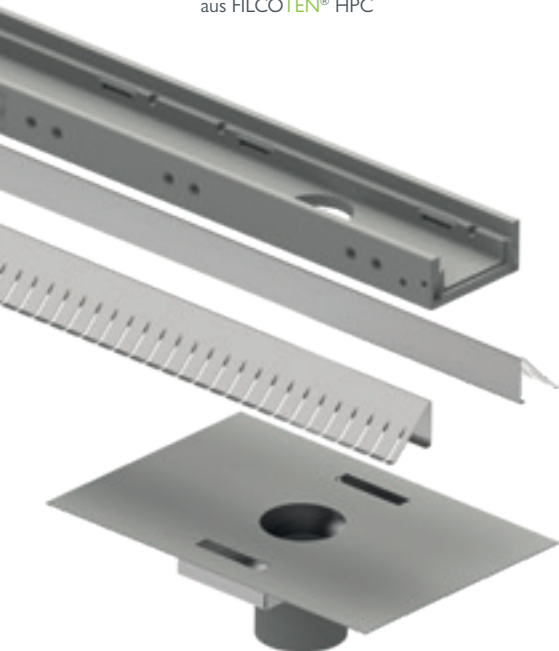

Sonderlösung: city mini mit zweiter Entwässerungsebene

BG-FILCOTEN® city mini mit optionaler Ausführung für die zweite Entwässerungsebene, mit beidseitig perforiertem Drainagewinkel, und Punktablauf (Edelstahl 1.4301) zum Andichten an die Gebäudeabdichtung mit senkrechtem Ablauf DN 110.



Beidseitig perforierter Drainagewinkel und Punktablauf (Edelstahl 1.4301) für zweite Entwässerungsebene auf Anfrage.



GRASPOINTNER
Sustainable innovation.

¹⁾ Keine Vandalismussicherung möglich.

Abdeckungen

für BG-FILCOTEN® city mini, NW 100

Art.-Nr.	Abdeckungen	Material	Maße in mm	Klasse lt. E-Norm	Schlitz-/Maschenweite in mm	Gewicht in kg	Einlaufquerschnitt
17010322	1 Gitterrost	Edelstahl	1000/122/20	C 250	MW 30/10	3,3	910 cm ² /m
17010401	2 COMBee Designrost ¹⁾	Kunststoff PA6	500/123/20	B 125	Ø 7,3 mm	0,9	290 cm ² /m
17010402		Kunststoff PA6	500/123/20	C 250	Ø 7,3 mm	1,1	290 cm ² /m
17010403	3 Kunststoff-Stegrost ¹⁾	Kunststoff PA6	500/123/20	B 125	SW 8x40	0,9	420 cm ² /m
17010404		Kunststoff PA6	500/123/20	C 250	SW 8x40	1,1	420 cm ² /m

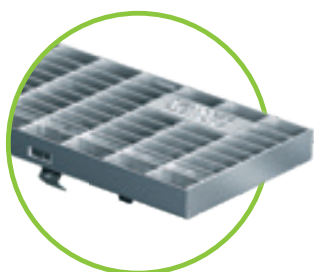

1 Gitterrost



2 COMBee-Designrost



3 Kunststoff-Stegrost

Weitere Abdeckungen für die BG-FILCOTEN® city mini finden Sie in der Kastenrinnen- oder BG-BLACKLABEL design line Broschüre:



 www.say.bg/blacklabel_pdf

 www.say.bg/kastenrinnen_pdf

Referenzen

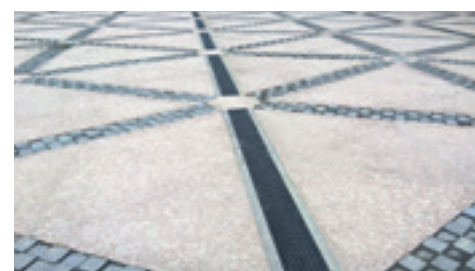
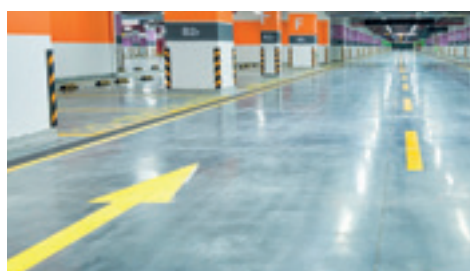

Wenn Umweltschutz zur DNA gehört...

Nachhaltigkeit

ist einer der wichtigsten Bestandteile unserer Firmenkultur. Dies zeigt sich bei den verwendeten Materialien, bei den Herstellungsprozessen oder bei der eingesetzten Energie. Nicht umsonst sind wir Mitglied im KLIMABÜNDNIS Österreich, dem größten kommunalen Klimaschutz-Netzwerk in der Alpenrepublik.

Weil Unternehmertum bedeutet, nicht allein auf den Profit zu schauen.

Der eigene Erfolg, die eigene Entwicklung stehen für uns immer auch im Zusammenhang mit der Verantwortung für die Gesellschaft – und für die Umwelt. Denn was nützt der größte Gewinn, wenn man am Ende des Tages nicht in den Spiegel schauen kann?

Gelebte Nachhaltigkeit in allen Facetten.

Aus diesem Grund ist der nachhaltige Umgang mit unserer aller Umwelt ein zentrales Element unserer Unternehmenskultur. Transparenz wird bei BG-Graspointner groß geschrieben.

Zertifiziert umweltfreundliche Produktion.

Im Produktionsprozess setzen wir auf maximalen Umweltschutz, sei es bei der Auswahl der Rohstoffe oder bei der Vermeidung von überflüssigen Abfällen. Entsprechend haben wir ein zertifiziertes Umwelt- & Energiemanagement nach ISO 14001 bzw. 50001 an unserem Standort in Oberwang/Österreich implementiert.

Leistungsstarke Produkte: auch was die Schonung von Mensch und Natur betrifft.

Wir entwickeln unsere Produkte mit dem Ziel, diese so leistungsstark wie möglich werden zu lassen. Und unter Leistung verstehen wir auch, dass diese Mensch und Umwelt maximal schonen.

Beispiel FILCOTEN® HPC: garantiert baubiologisch unbedenklich.

So ist unser innovativster Werkstoff FILCOTEN® HPC geprüft auf Schadstoffe¹⁾ – garantiert baubiologisch unbedenklich, da IBR zertifiziert, zu 100% recyclingfähig und der sparsame Umgang mit Rohstoffen machen FILCOTEN® HPC einzigartig was seine Umweltfreundlichkeit angeht.

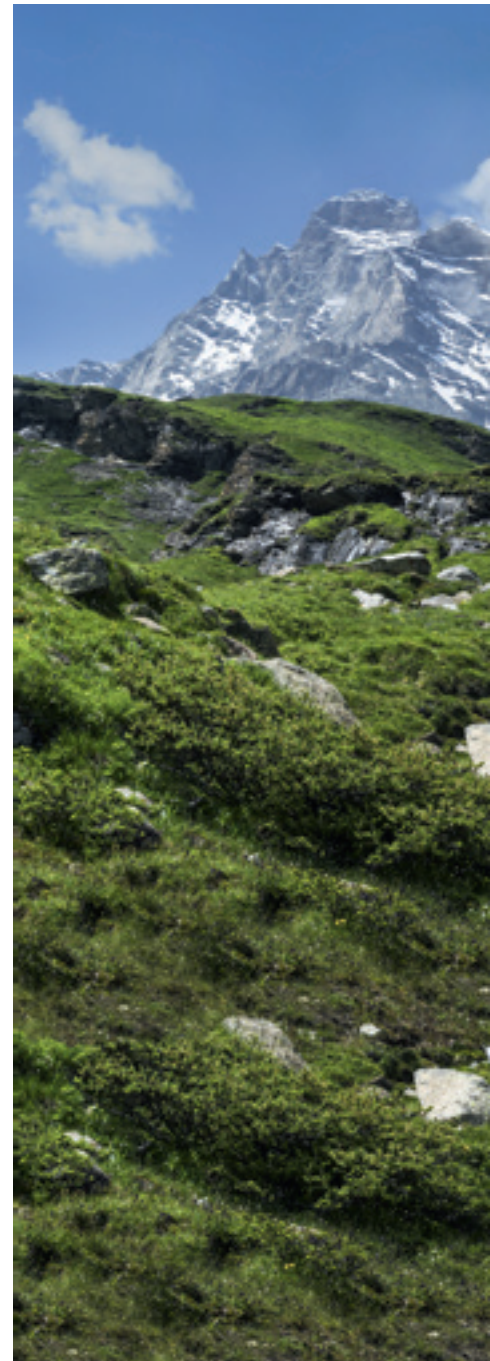



BG-Ökostrom²⁾

19,61 %	BG-Graspointner Sonnenenergie
28,21 %	Wasserkraft
21,33 %	Biomasse (fest & flüssig)
18,05 %	Windenergie
7,01 %	Sonnenenergie
5,80 %	Biogas
100 % nachhaltiger Energie Footprint	

■ Durchschnittlicher jährlicher Ertrag aus eigener PV-Anlage
 ■ Daten externer Strommix Stand 2021

Nachhaltig bis zum Schluss: Wir setzen auf recyclebare Rohstoffe.

Der überwiegende Teil unserer Produkte ist aus mineralischen Rohstoffen oder Metall hergestellt. Sie sind dadurch zu 100% recyclebar und können entsprechend der Zertifizierung durch die Bautechnische Versuchs- und Forschungsanstalt Salzburg der Qualitätsklasse U-A zugeordnet werden.

Saubere Energie für saubere Produkte.

Wir setzen auf den Einsatz von Öko-Strom, bei unseren BG-FILCOTEN®-Rinnen verwenden wir sogar zu 100% erneuerbare Energien und verzichten zur Gänze auf fossile Brennstoffe.



Beschichteter Beton hat einen neuen besten Freund ...

Kastentrinnsystem BG-FLEX sigma tec

Die BG-FLEX sigma tec hält langfristig dicht in Verbindung mit beschichteten Betonbelägen. Das speziell für Parkhäuser und Tiefgaragen entwickelte Entwässerungssystem wird aus Edelstahl 1.4301 oder auf Anfrage höherwertiger gefertigt.

Dauerhafter Schutz der Gebäudestruktur durch passgenaues, dichtes Anarbeiten.

Zum dauerhaften Schutz der Gebäudestruktur können Bodenbeschichtungen absolut dicht an das Rinnensystem angearbeitet werden. Dies gelingt durch rinnenseitig vorhandene Flansche, die ein passgenaues und absolut dichtes Verlegen möglich machen. So wird Bewehrungskorrosion durch den Eintrag von mit Tausalz belastetem Tropf- und Schmelzwasser nachhaltig verhindert. Bis zur Belastungsklasse C 250 können je nach Nennweite Edelstahl- oder Kunststoffroste aus dem BG-FILCOTEN® Sortiment gewählt werden.

bis Klasse C 250

flüssigkeitsdichte Verbindung

- verschraubbarer Flansch
- Dichtung aus NBR
- komplett mit Edelstahl-Verschraubung M8

Stirnplatte

- zum sauberen Abschluss des Rinnenstranges
- inkl. Beschichtungssteg
- mit verschraubbarer Dichtung

gelochter Beschichtungssteg

- dauerhafte Anbindung der Bodenbeschichtung an das gelochte Steganschlussblech

Aufständerung

- höhenjustierbare Aufständerung im kompletten Set



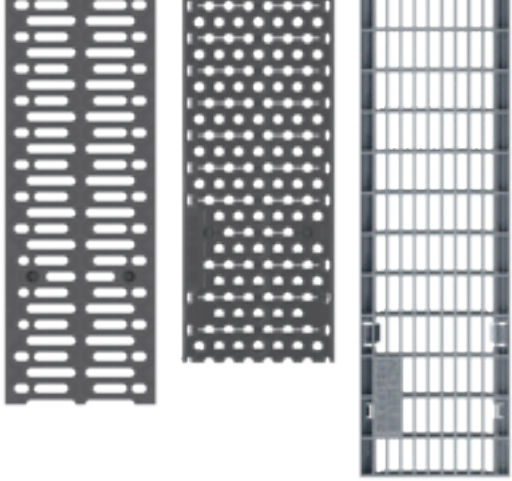

Abdeckung

- COMBee Design-Rost und Stegrost aus Kunststoff oder Gitterroste aus Edelstahl
- Lochgröße 7 mm, SW 8x40 oder MW 30/10
- Belastungsklasse B 125 oder C 250
- mit fiX-Verschluss
- Verschraubung gegen Aufpreis möglich

Pumpensumpfrahmen

- als Verbindungselement
- auch für T-, Eck- und Kreuzverbindungen
- als Aufsatzrahmen zu bauseits hergestellter Auffangwanne/Pumpensumpf

Ankerlasche

- zur dauerhaften Fixierung des Rinnenkörpers im angrenzenden Bodenaufbau

Rinnenkörper

- aus Edelstahl 1.4301
- Nennweite: 100 mm
sichtbare Breite: 125 mm
- Elementlänge: 2000 mm
(anpassbar an die Stranglänge)
- Materialstärke 1,5 mm

Ablaufelemente

- Ablaufstutzen mit Durchmesser DN 100
- individuell im Rinnenstrang platzierbar
- Ablauf als Zuleitung, z.B. zum Ölabscheider



Weitere Stahlrinnensysteme finden Sie in der BG-FLEX Broschüre:



www.say.bg/bg-flex_pdf

bis Klasse C 250

BG-FLEX sigma tec Kastentrinnensystem

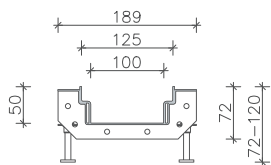
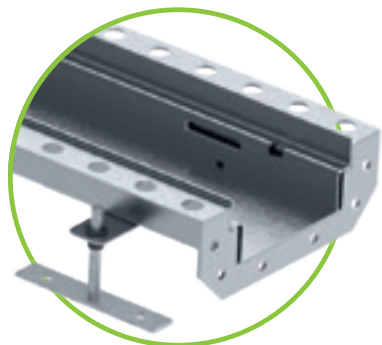

BG-FLEX sigma tec, NW 100 – EDELSTAHL

Rinnenelement ohne Gefälle, mit angeschweißtem Dichtflansch, inkl. Aufständerung, Dichtung und Stoßverschraubung

Art.-Nr.	Länge in mm	Höhe außen in mm	Höhe innen in mm	sichtbare Breite in mm	Gewicht in kg
Rinnen mit Flansch, ohne Gefälle – Materialstärke: 1,5 mm					
20710351	2000	72	50	125	10,2
20710352	500	72	50	125	3,3
20710353	1000	72	50	125	5,6
20710354	1500	72	50	125	8,5

BG-FLEX sigma tec Ablaufelemente

Pumpensumpf-Rahmen, beliebig im Rinnenstrang platzierbar, als Verbindungs-, End-, T- oder Kreuzstück

Art.-Nr.	Ablaufelemente	Material	Höhe in mm	Gewicht in kg
Ablaufelemente, Materialstärke 1,5 mm				
20710361	Rinnenelement NW 100, L 500 mm, mit Ablauf DN100		72	3,8
20710362	Passstück NW 100, Länge auf Anfrage, inkl. Ablauf nach unten DN 100		72	10,8
Pumpensumpf-Rahmen, Materialstärke 1,5 mm				
20710371	End-Stück 400/400	Edelstahl	100	4,0
20710372	Verbindungs-Stück Gerade	Edelstahl	100	4,0
20710373	Eckstück 90° 400/400	Edelstahl	100	4,0
20710374	T-Stück 400/400	Edelstahl	100	4,0
20710375	Kreuz-Stück 400/400	Edelstahl	100	4,0
Abdeckungen für Pumpensumpf-Rahmen				
20700301	Gitterrost 397/397/30, MW 30/10, Klasse B 125		30	10,0
20700302	Gitterrost 398/398/30, MW 30/10, Klasse C 250		30	11,8

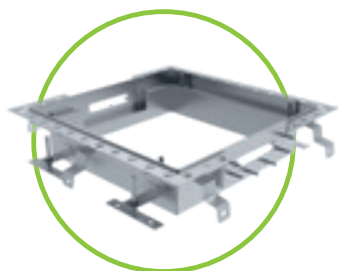

sigma tec
Pumpensumpf-Rahmen

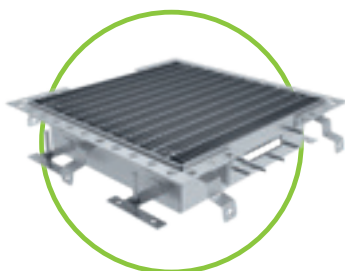

sigma tec
Pumpensumpf-Rahmen
mit Gitterrost

Zubehör

für BG-FLEX sigma, NW 100

Art.-Nr.	Zubehör	Material	Gewicht in kg
20710317	Stirnplatte NW 100, inkl. Dichtung & Verschraubung	Edelstahl	0,6
Sonderanfertigung	Bodenablauf 150x150 mm Materialstärke: 3 mm, Ablaufstutzen DN 100, inkl. Gitterrost	Edelstahl	0,5



Abdeckungen

für BG-FLEX sigma tec Kastenrinnen, NW 100

Art.-Nr.	Abdeckungen	Material	Maße in mm	Klasse lt. E-Norm	Schlitz-/Maschenweite in mm	Gewicht in kg	Einlaufquerschnitt
17010322 ¹⁾	1 Gitterrost	Edelstahl	1000/122/20	C 250	MW 30/10	3,3	910 cm ² /m
17010401 ²⁾	2 COMBee Designrost	Kunststoff PA6	500/123/20	B 125	Ø 7,3 mm	0,9	290 cm ² /m
17010402 ²⁾		Kunststoff PA6	500/123/20	C 250	Ø 7,3 mm	1,1	290 cm ² /m
17010403	3 Kunststoff-Stegrost	Kunststoff PA6	500/123/20	B 125	SW 8x40	0,9	420 cm ² /m
17010404		Kunststoff PA6	500/123/20	C 250	SW 8x40	1,1	420 cm ² /m

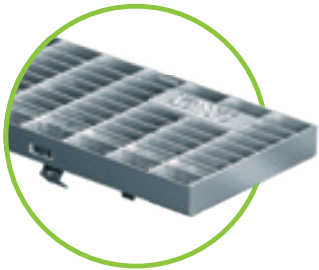

1 Gitterrost Kl. C

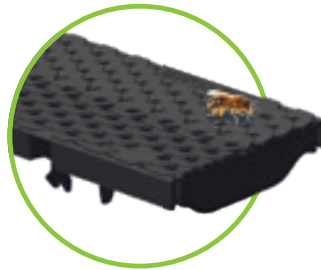

2 COMBee-Designrost



3 Kunststoff-Stegrost

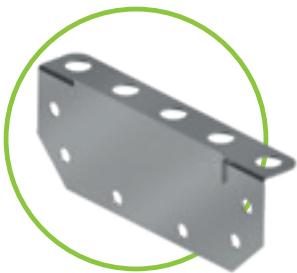

Stirnplatte



Sonderanfertigung:
Bodenablauf 150x150 mm



Bitte beachten Sie, dass diese Produkte auftragsbezogen gefertigt werden – keine Lagerware!

Referenzen



bis Klasse C 250

BG-FILCOTEN[®] spot-p Pumpensumpf

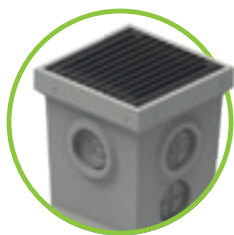

BG-FILCOTEN[®] spot-p

Pumpensumpf aus FILCOTEN[®] HPC (High Performance Concrete) inkl. vorgeformter Anschlußmöglichkeiten für Ein- bzw. Ablauf mit Forsheda-Dichtungen

Art.-Nr.	Typ Rinne	Länge in mm	Breite in mm	Höhe ¹⁾ in mm	Gewicht in kg/Stk.
14140000	spot-p	440	440	500	51,5

Zubehör

für BG-FILCOTEN[®] spot-p Pumpensumpf

Art.-Nr.	Zubehör	Material	Gewicht in kg/Stk.
30033	Aufpreis für 1 Stk. Bohrung DN 100 (Ø 138 mm)		
31310	Forsheda-Dichtung DN 100	Elastomer	0,4
32108	Sicherungsschraube M8x25 A2 (Menge: 4 Stk. pro Rost)	Edelstahl	

Abdeckungen

für BG-FILCOTEN[®] spot-p Pumpensumpf

Art.-Nr.	Abdeckungen	Material	Maße in mm	Klasse lt. E-Norm	Gewicht in kg/Stk.
17540201	Gitterrost	verzinkt	400/400/30	PKW-befahrbar	3,3
20700301		Edelstahl	400/400/30	B 125	10,0
20700302		Edelstahl	400/400/30	C 250	11,8

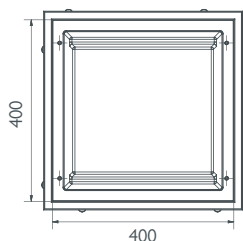
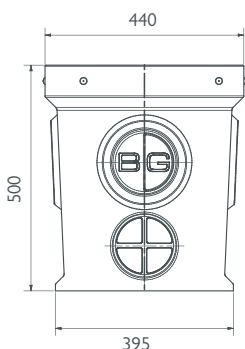

BG-FILCOTEN[®] spot-p Pumpensumpf aus FILCOTEN[®] HPC mit Vorformung (Ø 138 mm) für eine Forsheda-Dichtung DN 100

Kompatible Rinnensysteme zum BG-FILCOTEN[®] spot-p:

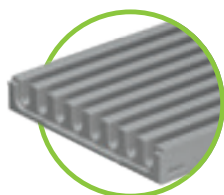

BG-FILCOTEN[®] parkline
Bauhöhe 35 und 50 mm
bis Klasse C



BG-FILCOTEN[®] city mini
bis Klasse C



BG-FLEX sigma tec
bis Klasse C



Die **beste Wahl**, wenn im **Parkhaus** **viel zusammenkommt.**

Der BG-FILCOTEN® spot-p Pumpensumpf.

Der BG-FILCOTEN® spot-p Pumpensumpf aus innovativem FILCOTEN® HPC ist das toleranteste Bauteil in unserem Sortiment, denn es bietet bis zu vier verschiedenen Rinnen eine Anschlussmöglichkeit.

Vier Anschlüsse, einfache Handhabung und höchste Zuverlässigkeit.

Tiefgaragen, private Garagen, Carports und Werkstätten sind das bevorzugte Einsatzgebiet des monolithisch gebauten BG-FILCOTEN® spot-p. Dort sammelt er Oberflächenwasser mit einem Retentionsvolumen von 47 Liter. Das gesammelte Wasser kann einfach und schnell abgepumpt werden: Rost entfernen, Pumpe einlassen, abpumpen, fertig.

Innovatives Material

- monolithisches Bauteil
- vollständig aus FILCOTEN® HPC
- robust, langlebig und leicht

Drei verschiedene Roste

- Roste in Kl. B 125 und C 250 4-fach verschraubbar aus Edelstahl 1.4301
- PKW-befahrbarer Rost aus verzinktem Stahl

Vier Anschlüsse

- Anschlussmöglichkeit von bis zu 4 Seiten
- bei Bedarf eine Ablaufmöglichkeit
- kompatibel für Rinnensysteme mit geringer Bauhöhe bis 80 mm Bauhöhe
- Anschluss über PVC Kanalbögen DN 100 und Forsheda Dichtung

Optionaler Ablauf

- Ablaufmöglichkeit zur Abführung in Mineralölabscheider

Ihre Vorteile auf einen Blick:

- robust, leicht und langlebig dank monolithischer Bauweise aus FILCOTEN® HPC
- Anschlussmöglichkeit für bis zu vier unterschiedliche Rinnen
- einfache Handhabung und Wartung
- geeignet für Garagen, Carports, Tiefgaragen und Werkstätten

Auf die Rampe fertig los

Auch in Parkhäusern braucht es manchmal pure Robustheit. Hier schafft das Rinnensystem BG-FILCOTEN® pro die Quadratur des Kreises – denn es ist einerseits extrem belastbar bis Klasse E 600, wobei verschraubbare Roste für eine hohe Widerstandskraft gegen dynamische Lasten sorgen, die gerade an Rampen wirken. Andererseits ist das System nicht nur leicht, sondern auch einfach einzubauen.

Maximale hydraulische Leistung, minimales Überschießen von Wasser.

Schließlich überzeugt die BG-FILCOTEN® pro mit einer hohen hydraulischen Leistung. Wir empfehlen einen Gitter- oder Längsstabrost – diese minimieren Überschießen und sind daher ideal für Rampen-Anwendungen.

Apropos großer Nutzen: In Parkhäusern ist häufig eine geringe Bauhöhe gefordert. Hierfür steht Ihnen die BG-FILCOTEN® pro mini zu Verfügung – und ihrem Bauvorhaben somit nichts im Wege.

Klasse E 600



Drei Zargenvarianten

Wahlweise sind Zargen aus verzinktem Stahl, Edelstahl oder Guss erhältlich.

Rinnengeometrie / glatte Oberfläche

Die optimierte Rinnengeometrie und die glatte Oberfläche von FILCOTEN® HPC sorgen für maximalen Ablauf und beste Selbstreinigungswirkung.

Sicherheitsfalz

Abdichtbarer Sicherheitsfalz ermöglicht eine dichte Verbindung zwischen den einzelnen Segmenten.

Ablaufpunkte serienmäßig

Ein vertikaler Ablauf ist bei jedem Rinnenkörper ohne Innengefälle möglich.

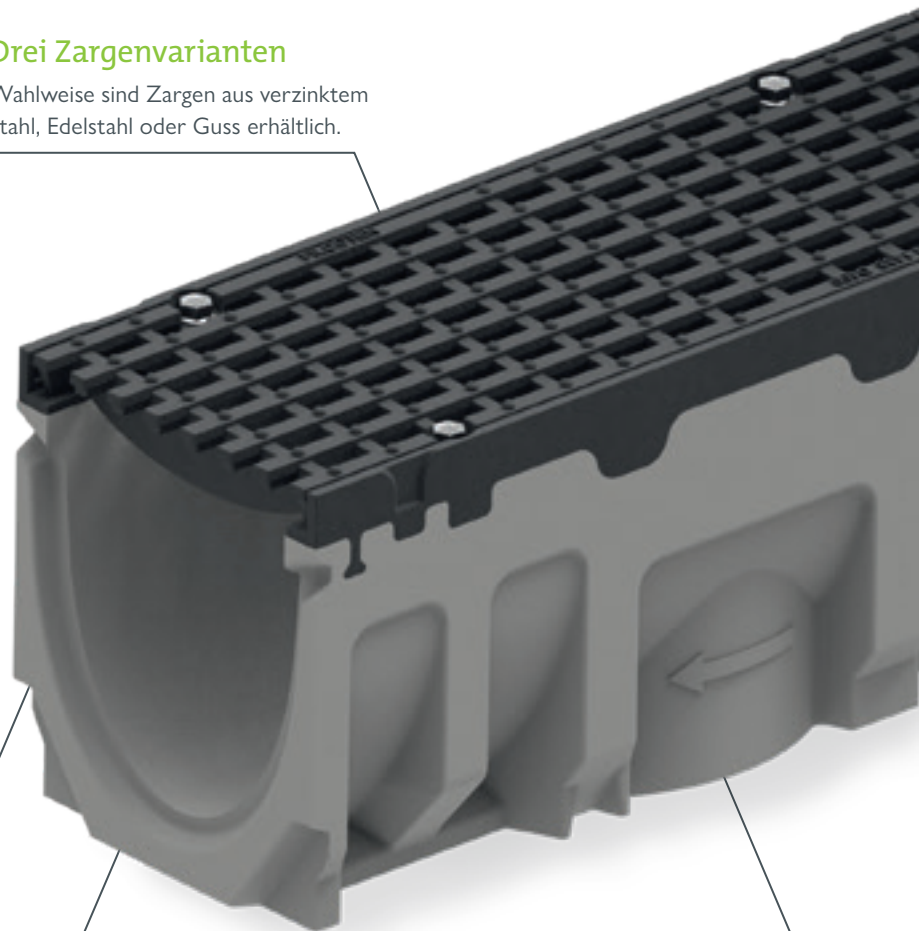

Geräuschlos durch verschraubte Gussroste

Als Alternative zum fiX-Verschluss lassen sich Gussroste Kl. D oder Kl. E (siehe Tabelle je Nennweite) 4-fach mit der Gusszarge verschrauben. Hierdurch wird eine klapperfreie Überfahrt auch bei hoher Frequentierung gesichert. Dabei ist die Verschraubung jederzeit einfach und rasch austauschbar. Die Käfig-Mutter wird verschiebesicher eingesetzt.



Downloaden Sie hier:

Ausschreibungstext, Datenblatt,
DoP, Einbaubeschreibung, Einbaudetail,
Produktzeichnung, BIM-Daten



www.say.bg/pro/download

Perfekter Sitz der Rinne

Verankerungstaschen erlauben den sicheren Halt im Betonfundament und fungieren als Aufschwemmschutz auf ganzer Rinnenlänge.



bis Klasse E 600

BG-FILCOTEN[®] pro

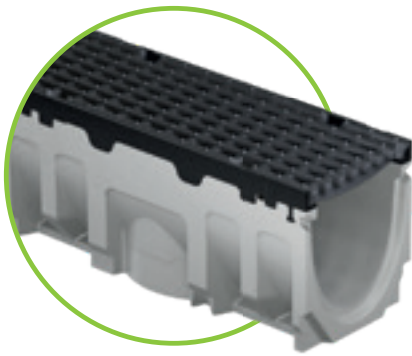

BG-FILCOTEN[®] pro G 150
inkl. Gusszarge

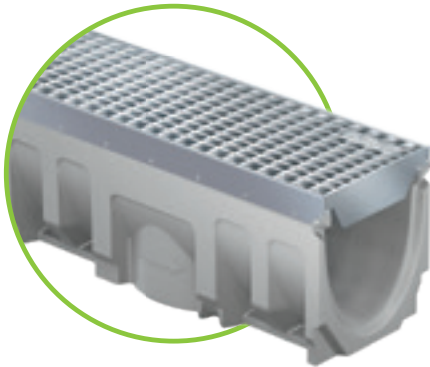

BG-FILCOTEN[®] pro E 150
inkl. Edelstahlzarge

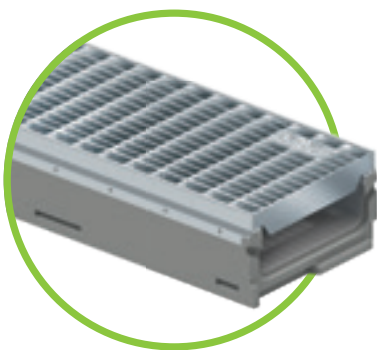

BG-FILCOTEN[®] pro mini E 150
inkl. Edelstahlzarge

BG-FILCOTEN[®] pro NW 150 – Rinnenkörper

Kastenrinne aus FILCOTEN[®] HPC (High Performance Concrete) mit integrierter Gusszarge (G) oder Edelstahlzarge (E) bis Kl. E

Art.-Nr. G-Zarge	Art.-Nr. E-Zarge	Typ Rinne	Länge in mm	Höhe ¹⁾ in mm	Gewicht in kg	
					G	E
Rinnen ohne Gefälle						
10615100	10615300	0	1000	210	31,8	30,8
10615180	10615380	0	500	210	15,7	15,2
10615161	10615361	5-0	1000	235	35,6	34,6
10615181	10615381	5-0	500	235	21,2	20,7
10615162	10615362	10-0	1000	260	38,8	37,8
10615182	10615382	10-0	500	260	19,8	19,3
10615164	10615364	20-0	1000	310	48,7	47,7
Rinnen mit Bodenablauf DN 150						
10615170	10615370	0	1000	210	30,7	29,7
10615171	10615371	5-0	1000	235	34,5	33,5
10615172	10615372	10-0	1000	260	37,7	36,7
10615174	10615374	20-0	1000	310	47,6	46,6
Rinnen mit 0,5% Gefälle						
10615101-10	10615301-10	1 – 10	1000	215-260	32,5-38,5	31,5-37,5

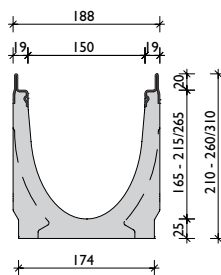

Edelstahlzarge

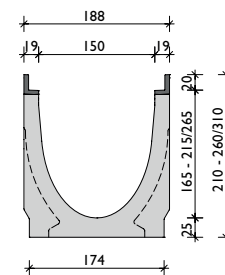

Gusszarge

BG-FILCOTEN[®] pro mini NW 150 – Rinnenkörper

Kastenrinne aus FILCOTEN[®] HPC (High Performance Concrete) mit integrierter Gusszarge (G) oder Edelstahlzarge (E) bis Kl. E – besonders geringe Bauhöhe

Art.-Nr. G-Zarge	Art.-Nr. E-Zarge	Typ Rinne	Länge in mm	Höhe ¹⁾ in mm	Gewicht in kg	
					G	E
Rinnen ohne Gefälle						
10515102	10515302	mini	1000	100	19,8	18,9
10515100	10515300	mini	1000	120	21,7	20,2
Rinnen mit Bodenablauf DN 150						
10515172	10515372	mini	1000	100	18,8	18,0
10515170	10515370	mini	1000	120	20,6	19,3

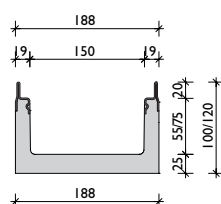

Edelstahlzarge

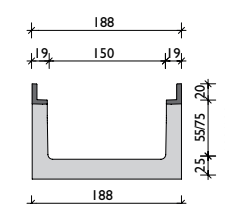

Gusszarge

Abdeckungen für Rampe

für BG-FILCOTEN® pro & pro mini mit integrierter Gusszarge (G), oder Edelstahlzarge (E) bis Kl. E

Art.-Nr.	Abdeckungen	Material	Maße in mm	Klasse lt. E-Norm	Schlitz-/Maschenweite in mm	Gewicht in kg	Einlaufquerschnitt
17010322	1 Gitterrost	Edelstahl	1000/172/20	C 250	MW 30/10	6,9	1280 cm ² /m
17010323		Edelstahl	500/172/20	C 250	MW 30/10	3,6	1240 cm ² /m
17010101	2 Guss-Längsstabrost	Guss	500/172/20	C 250	MW29/13	5,1	710 cm ² /m
17015111	3 Guss-Stegrost	Guss	500/172/20	B 125	SW 10/150	4,5	515 cm ² /m
17010103	4 Guss-Längsstabrost, 4-fach verschraubbar	Guss	500/172/20	D 400	MW25/13	5,2	725 cm ² /m
17010184	5 Guss-Designrost VIA	Guss	500/172/20	D 400	SW 6-7	3,6	420 cm ² /m



Wir empfehlen einen Gitter- oder Längsstabrost – diese minimieren Überschießen und sind daher ideal für Rampen-Anwendungen.

Weitere Abdeckungen für die BG-FILCOTEN® pro und pro mini finden Sie in der Kastenrinnen- oder BG-BLACKLABEL design line Broschüre:



www.say.bg/blacklabel_pdf



www.say.bg/kastenrinnen_pdf

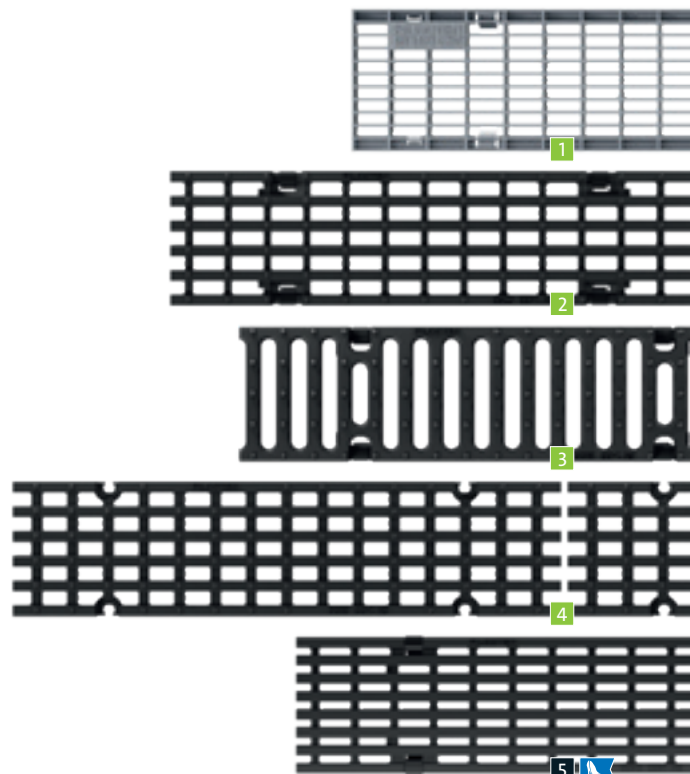

BG-BLACKLABEL
design line

Referenzen



Rinnenleistungen einfach ermitteln.

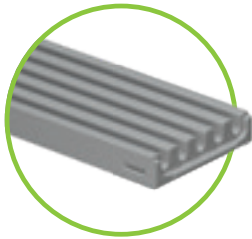

BG-FILCOTEN® parkline
erhältlich in drei Varianten
Höhe 35 bis 50 mm
bis Klasse C | S. 6 – 13

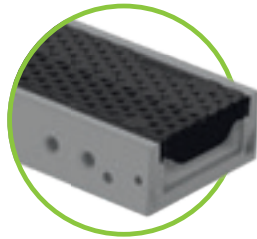

BG-FILCOTEN® city mini
bis Klasse C | S. 14 – 17



BG-FLEX sigma tec
bis Klasse C | S. 20 – 23



BG-FILCOTEN® pro & pro mini
bis Klasse E | S. 26 – 29

ideal für den
Rampenbereich

Hydraulik – Rinnenkörper

Kastenrinne aus FILCOTEN® HPC (High Performance Concrete) mit integrierter Gusszarge (G) oder Edelstahlzarge (E) bis Kl. E – besonders geringe Bauhöhe

Rinntyp	parkline		city mini	sigma tec	pro mini	
Nennweite	150	150	300	100	100	
Höhe	35	50	50	65	50	60
Fassungsvermögen (l/m)	1,1	2	4,5	2,7	2,8	2,3
Qmax (l/s)	0,2	0,3	0,7	0,4	0,4	0,2
Sicherheitsreserve	400 %	650 %	1650 %	900 %	900 %	400 %



Die Durchschnittsberechnungen der Flach- und Stahlrinnen basieren auf einer Stranglänge von 10 lfm und freiem Auslauf, je angegebenem Rinntyp. Bei den sigma tec ergibt sich durch die geringe Bauhöhe ein sehr flacher Wasserspiegel, der nur eine geringe Entwässerungsleistung zulässt. Eine exakte, den örtlichen Verhältnissen angepasste, hydraulische Berechnung können wir jederzeit gerne für Sie erstellen.

Beispielberechnung anfallenden Tropfwassers:

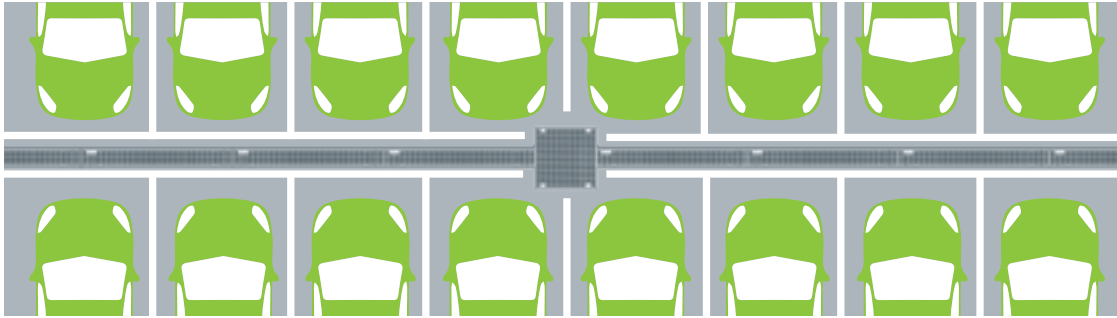

Die Ausgangssituation ist der Extremfall von 16 PKWs mit je 50 kg Schnee bedeckt, die in einer Tiefgarage parken.

16 PKWs x 50 kg Schnee = 800 Liter Wasser

Tauzeit und Abtropfdauer des Schnees: 5 Stunden x 60 min x 60 sec = 18 000 sec

800 l : 18 000 sec = 0,0444 ~ 0,04 l/s = 100% = minimalste Anforderung

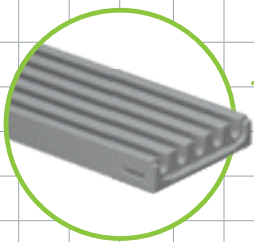
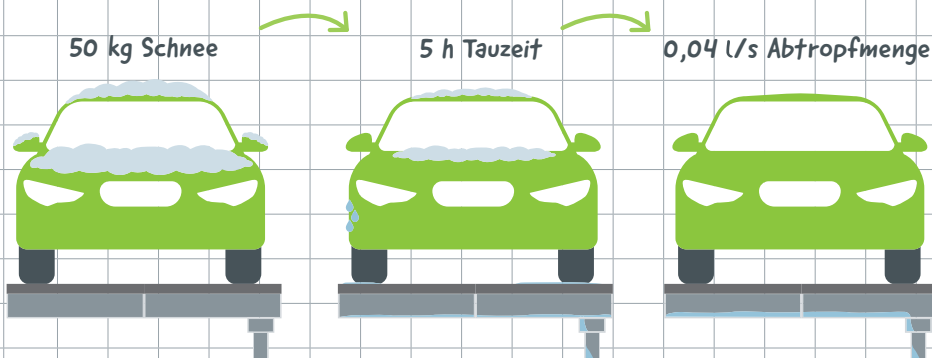

BG-FILCOTEN® parkline, NW 150, BH 35 mm

Ablaufleistung: 0,2 l/s bei 10m Rinnenstrang mit Ablauf

= 400% Sicherheitsreserve für längere Wartungsintervalle

Der Kickstart für Ihr Projekt.

Entdecken Sie unseren **technischen Support**.

Welches Rinnensystem brauche ich eigentlich genau?

Wie viele Rinnen brauche ich?

Was muss ich beim Einbau beachten?

Welche Abdeckroste passen?

Welche Rinnengröße ist an der Rampe notwendig?

Damit alle diese Fragen beantwortet werden und es bei einem Projekt von Anfang an richtig losgeht, braucht man richtig gute Unterstützung. Wie unseren technischen Support.

Wir gehen mit gutem Beispiel voran.

Als Vorgeschmack finden Sie auf den folgenden Seiten einige Einbaubeispiele zu unseren Entwässerungssystemen. Hier bekommen Sie erste wichtige Informationen und Anregungen für Ihr Projekt.

Buchen Sie ganz einfach einen Beratungstermin.

Sie wollen loslegen? Dann vereinbaren Sie schon vor Projektstart einen Beratungstermin mit unserem technischen Support:

Tel.: +49 (0) 221 299 166 - 0

E-Mail: sales.de@bg-graspointner.com

Wir freuen uns auf Sie und auf Ihr Projekt.

Tipp: Finden Sie weitere Einbaubeispiele im Web unter:



www.say.bg/einbau

BG

Einbaubeispiele – für Beschichtung

BG-FILCOTEN® city mini & parkline

Allgemeine Hinweise

Die nachstehenden Einbaurichtlinien und Einbaubeispiele sind für Standardanwendungen vorgesehen. Die Belastungsklasse und die Einbaustelle gemäß EN 1433 sind den örtlichen Gegebenheiten von planender Seite anzupassen. Die in Fachkreisen allgemein bekannten technischen Regelwerke und Richtlinien sind beim Einbau zu berücksichtigen. Kontaktieren Sie in speziellen Fällen die BG-Anwendungstechnik.

1. Das Versetzen der BG-FILCOTEN® city mini und parkline erfolgt in einer Ausnehmung über einer bauseitigen Bauwerks-Abdichtung – abgestimmt auf das ausgeschriebene Oberflächen-Beschichtungssystem.
2. Beginnen Sie mit dem Versetzen des Rinnenstranges beim Übergang zum Ablauf.
3. Die Rinnen werden mittels erdfuchtem Beton (punktuell) in die gewünschte Lage gesetzt und anschließend mit Epoxid Vergussmörtel verfüllt – Details siehe Schnitte.
4. Die Stoßfugen zwischen den einzelnen Rinnenkörpern können mit geeigneter Dichtungsmasse abgedichtet oder verklebt werden – Materialbeschreibung und Mengenermittlung siehe BG-Dichtsystem (www.say.bg/dichtsystem_pdf).
5. Alle angrenzenden Deckschichten sollten mit Gefälle zum Rinnenstrang verlaufen, um den Wasserabfluss zu gewährleisten.
6. In Bereichen, in denen verstärkt chemische Angriffe (z.B. Taumittel, Säuren, Laugen usw.) zu erwarten sind, empfehlen wir die Entwässerungsstränge ausreichend oft vom Schmutz zu reinigen und mit klarem Wasser zu spülen.



BG-Dichtsystem

Dichtsystem passend für alle Rinnen mit Sicherheitsfalz – zur Abdichtung der Rinnenstöße

Downloaden Sie hier unsere Materialbeschreibung und Mengenermittlung:



www.say.bg/dichtsystem_pdf

BG-FILCOTEN® city mini: beschichteter Beton: Kl. A-C

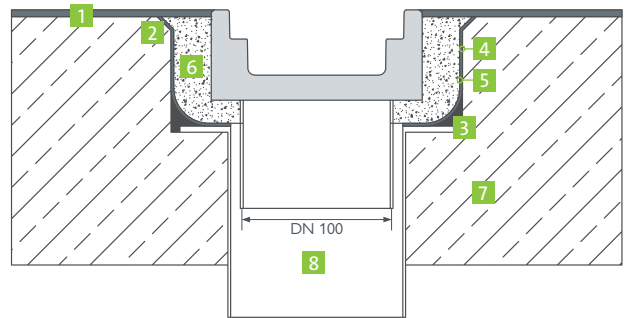
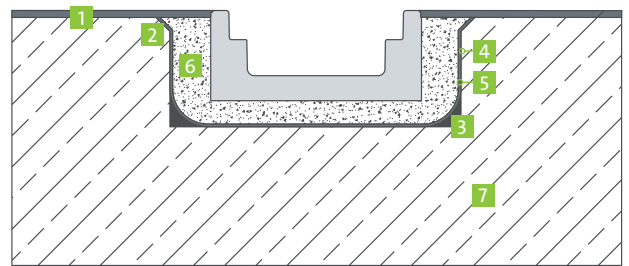

- | | |
|-----------------------------------|------------------------------------|
| 1 Beschichtung lt. Vorgabe Planer | 7 Stahl-Betondecke |
| 2 Abfasen | 8 Rohrdurchführung mit Klebefansch |
| 3 Ausrundung mit Epoxy-Mörtel | |
| 4 Grundierung | |
| 5 Abdichtung vliesarmiert | |
| 6 Epoxy-Vergussmörtel | |

BG-FILCOTEN® parkline: beschichteter Beton: Kl. A-C

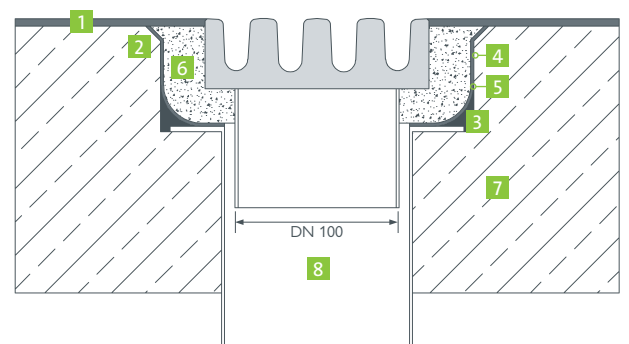
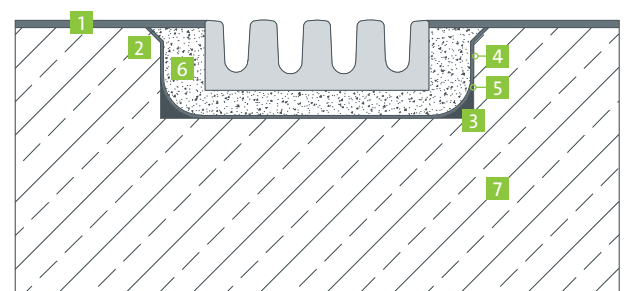

Einbaubeispiele – für Asphalt

BG-FILCOTEN® city mini: Asphalt: Kl. A-C

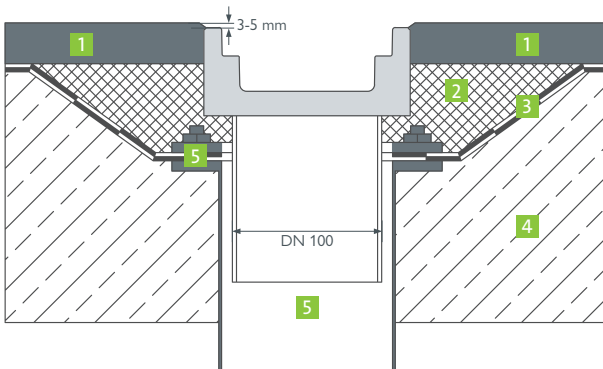
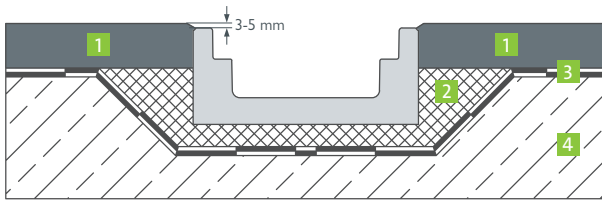

- | | |
|--------------------|-------------------------------------|
| 1 Asphalt | 4 Stahl-Betondecke |
| 2 Monokornbeton | 5 Rohrdurchführung mit Klemmflansch |
| 3 Abdichtungsebene | |

BG-FILCOTEN® parkline: Asphalt, Kl. A-C

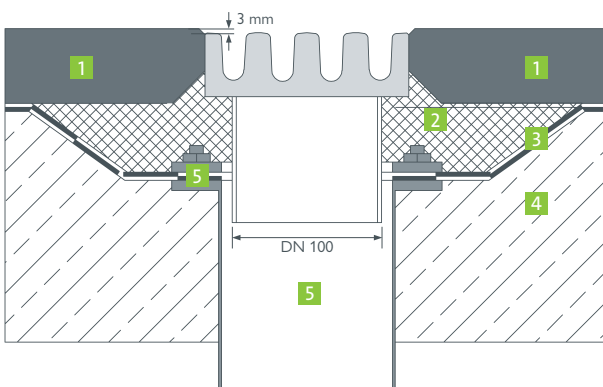
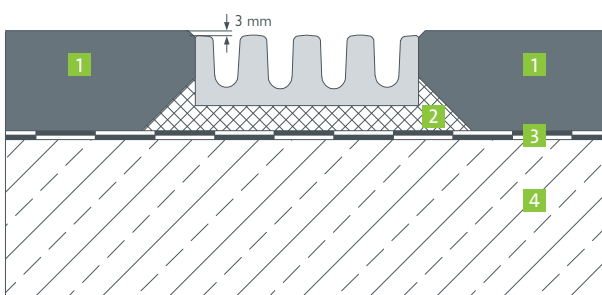

für BG-FILCOTEN® city mini & parkline

Allgemeine Hinweise

Die nachstehenden Einbaurichtlinien und Einbaubeispiele sind für Standardanwendungen vorgesehen. Die Belastungsklasse und die Einbaustelle gemäß EN 1433 sind den örtlichen Gegebenheiten von planender Seite anzupassen. Die in Fachkreisen allgemein bekannten technischen Regelwerke und Richtlinien sind beim Einbau zu berücksichtigen. Kontaktieren sie in speziellen Fällen die BG-Anwendungstechnik.

1. Das Versetzen der BG-FILCOTEN® city mini und parkline Rinnen erfolgt über der bituminösen Abdichtung auf einem mindestens 2cm starken Betonfundament nach Ö-Norm B4710-1 oder in Monokornbeton nach RVS 08.18.01 oder eine Flex-Klebespachtel. Je nach statischen Erfordernissen ist ein seitlicher Stützkeil oder ein Einbetonieren erforderlich – Details siehe Schnitte.
2. Beginnen Sie mit dem Versetzen des Rinnenstranges beim Übergang zum Ablauf.
3. Die Stoßfugen zwischen den einzelnen Rinnenkörpern können mit geeigneten Dichtungsmassen abgedichtet oder verklebt werden – Materialbeschreibung und Mengenermittlung siehe BG-Dichtsystem (www.say.bg/dichtsystem_pdf).
4. Achten Sie beim Verdichten des Oberbaus und der Deckschicht (Asphalt) darauf, dass die Rinnen nicht beschädigt werden.
5. Alle angrenzenden Deckschichten sollten dauerhaft 3-5 mm höher als die Oberfläche der Rinne verlaufen um mechanische Beschädigungen zu vermeiden und den Wasserabfluss zu gewährleisten.
6. In Bereichen wo verstärkt chemische Angriffe (z.B. Taumittel, Säuren, Laugen usw.) zu erwarten sind, empfehlen wir die Entwässerungsstränge ausreichend oft vom Schmutz zu reinigen und mit klarem Wasser zu spülen.

Allgemeine Hinweise

Die nachstehenden BG Einbau- und Wartungsrichtlinien sowie Verlegebeispiele sind für Standardanwendungen vorgesehen. Die Belastungsklasse und die Einbaustelle gemäß EN 1433 sind den örtlichen Gegebenheiten von planender Seite anzupassen. Die in Fachkreisen allgemein bekannten technischen Regelwerke und Richtlinien sind zu berücksichtigen. Kontaktieren Sie in speziellen Fällen die BG-Anwendungstechnik.

1. Es muss eine Aussparung gemäß den Einbaubeispielen vorgesehen werden, um einen Epoxidharz-Verguss herstellen zu können oder die Rinne wird mit der Bodenplatte mitbetoniert.
2. Die Rinnenelemente sind nach Verlegeplan/Montageanleitung am Aufstellungsort aufzulegen und korrekt zu drehen um eine dichte Flanschverbindung herstellen zu können – auf gleiche Größe/Höhe der Flansche ist zu achten.
3. Zuerst wird der Rohrstutzen bzw. der Ablaufteil an den Abwasserkanal angeschlossen und mit der unteren Mutter der Standfüße in der Höhe nivelliert – der Kanalrand ergibt das Niveau des fertigen Fußbodens. Sollte ein Pumpensumpfrahmen oder eine Pumpensumpfwanne zum Einsatz kommen (statt Anschluss an Ablauf), diesen zuerst über den Pumpensumpf setzen und entsprechend einnivellieren.
4. Die Flansche der Rinnenelemente gründlich reinigen (Verschmutzungen müssen entfernt werden) und inklusive Dichtung miteinander verschrauben – die Dichtung und das Verschraubungsmaterial sind standardmäßig im Lieferumfang enthalten.
5. Beim Verschrauben der Flansche ist auf exakte Ausrichtung des Rinnenstranges zu achten (Richtschnur, Waaglatte).
6. Sofern die Ausrichtung und Nivellierung des gesamten Stranges erfolgt ist, muss der Strang gegen Verrutschen beim Betonieren oder Ausgießen gesichert werden – dazu die Standfüße verdübeln bzw. örtlich einbetonieren.
7. Es wird empfohlen die Rinnenelemente vor Verschmutzung beim Betonieren/Vergießen zu schützen (z.B. durch Abkleben).
8. Der Beschichtungssteg muss eben einbetoniert/vergossen werden.
9. Beim Einbringen der Vergussmasse muss darauf geachtet werden, dass sie die Außenkontur der Rinne vollflächig und blasenfrei umhüllt. Die Rinne muss 100%-ig satt aufliegen. Sollte dies nicht der Fall sein, kann sich der Rinnenkörper bei Belastung später verformen.
10. Beim Einbringen und Rütteln des Betons darauf achten, dass die Rinne nicht in der Lage oder Form verändert wird.
11. Reinigungs- und Wartungsarbeiten: In Bereichen, in denen verstärkt chemische Angriffe (z.B. Taumittel, Säuren, Laugen, ...) zu erwarten sind, empfehlen wir, die Rinnen regelmäßig zu reinigen, um Ablagerungen zu vermeiden.

BG-FLEX sigma tec: Beton mit Beschichtung

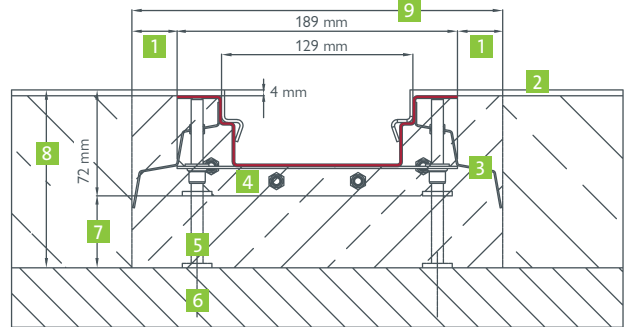

- | | | | |
|---|--------------------------|---|---------------------------------------|
| 1 | mind. 30 bei Verguss | 6 | Verdübelung |
| 2 | Beschichtung | 7 | mind. 10 mm bei Verguss |
| 3 | Ankerlaschen | 8 | min. 85 mm – max. 120 mm |
| 4 | Flansch zum Verschrauben | 9 | mind. 250 mm bei Verguss (Aussparung) |
| 5 | Stellfüße | | |

BG-FILCOTEN® pro NW 150: Asphalt – Asphalt: Kl. D-E

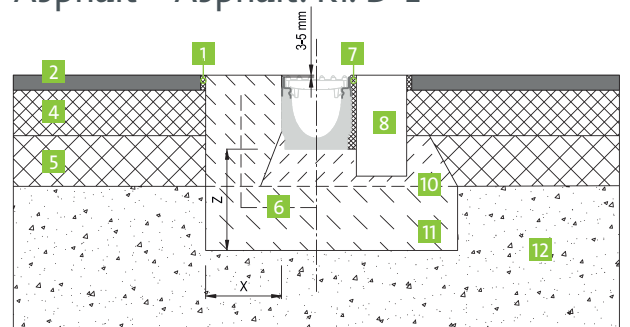

- | | | | |
|---|------------------------------------|----|---|
| 1 | bit. Fugenband | 7 | lunkerfreier Fugenverguss |
| 2 | Feinbelag | 8 | Läuferstein 10x20 |
| 3 | Fahrbahnbeton | 9 | Raumfuge |
| 4 | Bitukies | 10 | Arbeitsfuge |
| 5 | tragfähige Bitumenschicht | 11 | Betonfundament lt. statischer Bemessung |
| 6 | Kl. E: mit konstruktiver Bewehrung | 12 | tragfähige Schotterschicht |

BG-FILCOTEN® pro NW 150: Beton – Beton: Kl. D-E

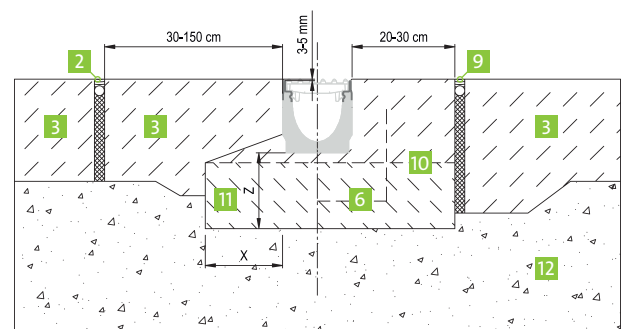

Einbaubeispiele BG-FILCOTEN® pro siehe www.say.bg/pro/download



BG-Graspointner GmbH
Reinoldstraße 6b
50676 Köln

Tel.: +49 (0) 221 299 166-0

E-Mail: sales.de@bg-graspointner.com

Web: www.bg-graspointner.com

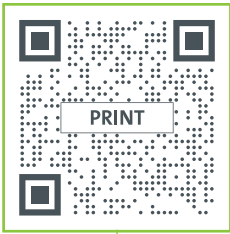

www.say.bg/14/print

Mehr über unser Engagement für nachhaltige Printprodukte erfahren Sie in unserem Blogartikel.



PurePrint®
innovated by gugler* DruckSinn
Gesund. Rückstandsfrei. Klimapositiv.
drucksinn.at

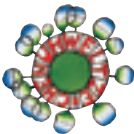

Gedruckt nach der Richtlinie
„Druckerzeugnisse“ des Österreichischen
Umweltzeichens. gugler* print, Melk,
UMZ-Nr. 609, www.gugler.at



Dieses Papier stammt aus
vorbildlich bewirtschafteten
Wäldern und kontrollierten
Quellen.



klimapositiv gedruckt

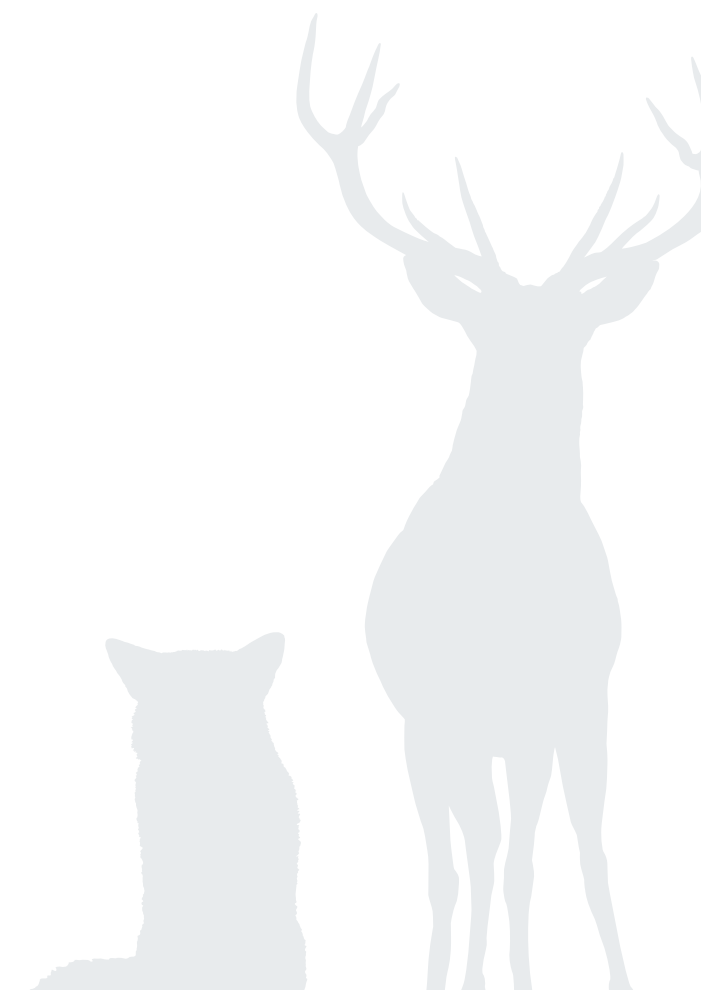

* Unser Beitrag für das Aufforstungsprojekt der BOKU Wien in Äthiopien.

Ihr Partner für BG-Graspointner Entwässerungssysteme

