

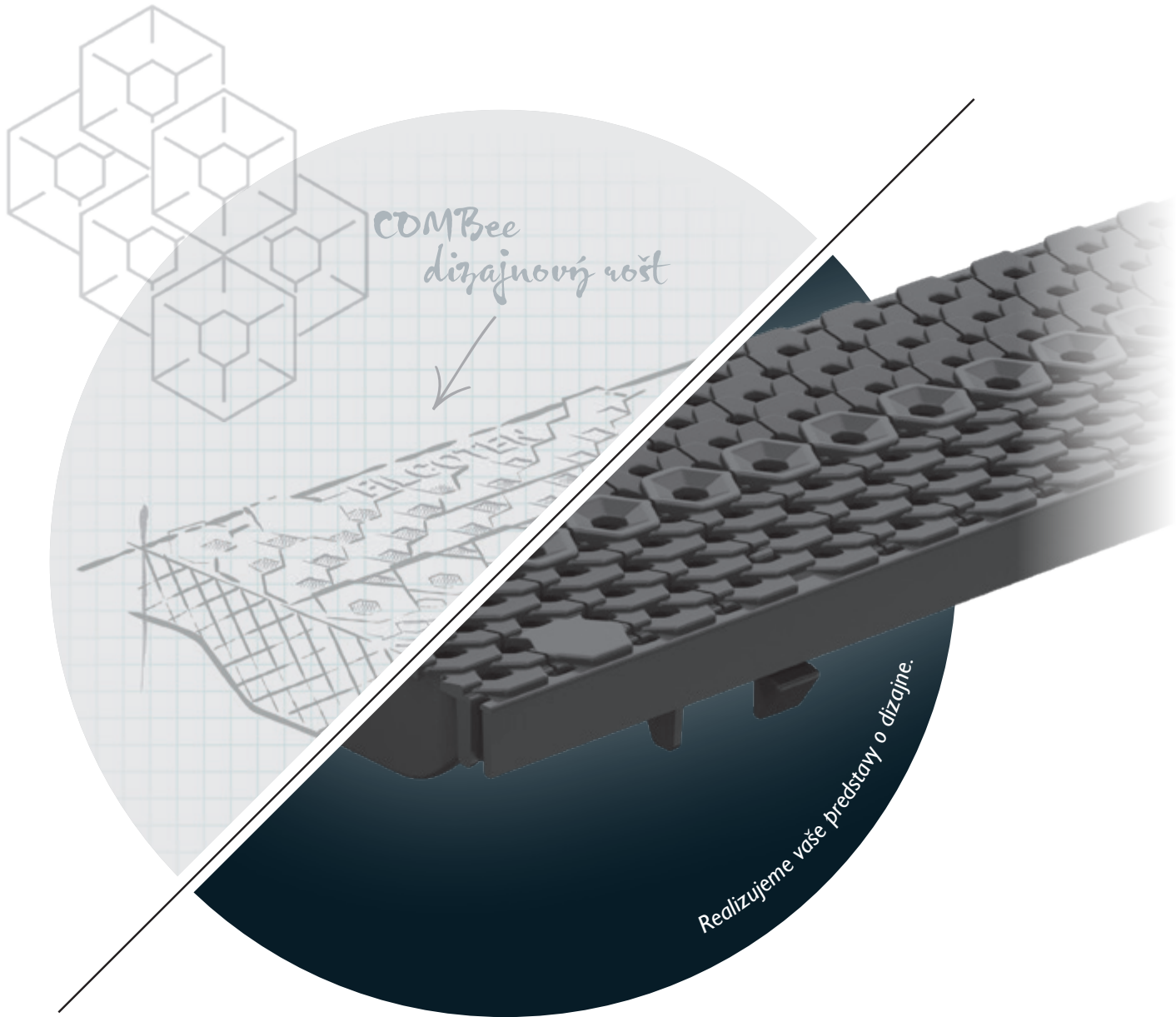

GRASPOINTNER
Sustainable innovation.



COMBee
dizajnový rošt

Realizujeme vaše predstavy o dizajne.

Umenie odvodnenia

BG-BLACKLABEL
design line



[linkedin.com/company/
bg-graspointner](https://www.linkedin.com/company/bg-graspointner)

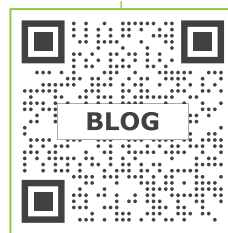

blog.bg-graspointner.com

Stále aktuální – BG-Blog a LinkedIn.

Pozrite si náš BG- [Blog](#) a spojte sa s nami cez [LinkedIn](#)

BG

Funkčnosť je dobrá...
**Funkčnosť s vynikajúcim
dizajnom je lepšia.**



Dobrý produkt musí predovšetkým dobre fungovať. Ale pokiaľ ide o výrobky, ktoré sú vo verejnom priestore viditeľné ako súčasť koncepcie dizajnu, ako napríklad odvodňovacie systémy, potom funkčnosť znamená viac. Funkčnosť potom znamená aj vynikajúci dizajn.

Všestranný dizajn pre každý štýl a vkus.

Preto ponúkame pre naše žľaby **BG-BLACKLABEL** komplexný sortiment vysoko kvalitných dizajnových roštov vhodných pre každý štýl a každý vkus. Aby vaša práca nebola len načas odovzdaná, ale aj esteticky dokonalá.

Ponorte sa do sveta **BG-BLACKLABEL**...

S pozdravom

Karl-Heinz Gramlich

Jednoducho kruhy dobrý dizajn.

VILLE

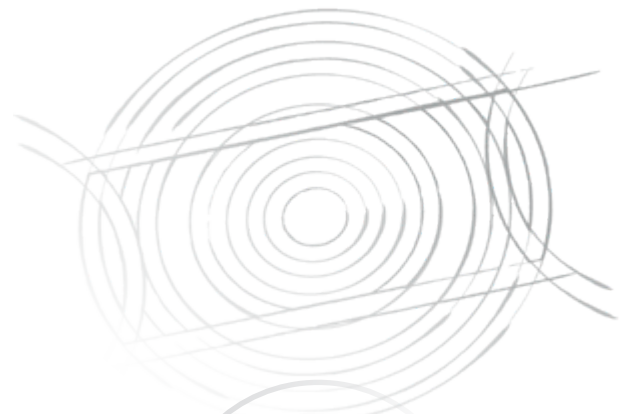

» Kruh bol pre mňa inšpiráciou pri dizajnovaní roštu VILLE. Zastupuje jedinečnosť a dokonalosť.



Ulrich Groth | BG-Graspointner

Dizajnový rošt VILLE vám padne hneď do oka svojím neobyčajným tvarom. Je vyrobený z vysoko kvalitnej tvárnej liatiny EN GJS 500-7. Je robustný a má dlhú životnosť. Hodí sa na všetky žľaby BG-FILCOTEN s integrovanou hranou. Dokonale kombinuje funkčnosť a dizajn.

Pochôdzne a prejazdne vozíkmi pre invalidov (Heelproof)



Kotva na dodatočné zaistenie roštu



Trieda zaťaženia
E 600 podľa EN 1433

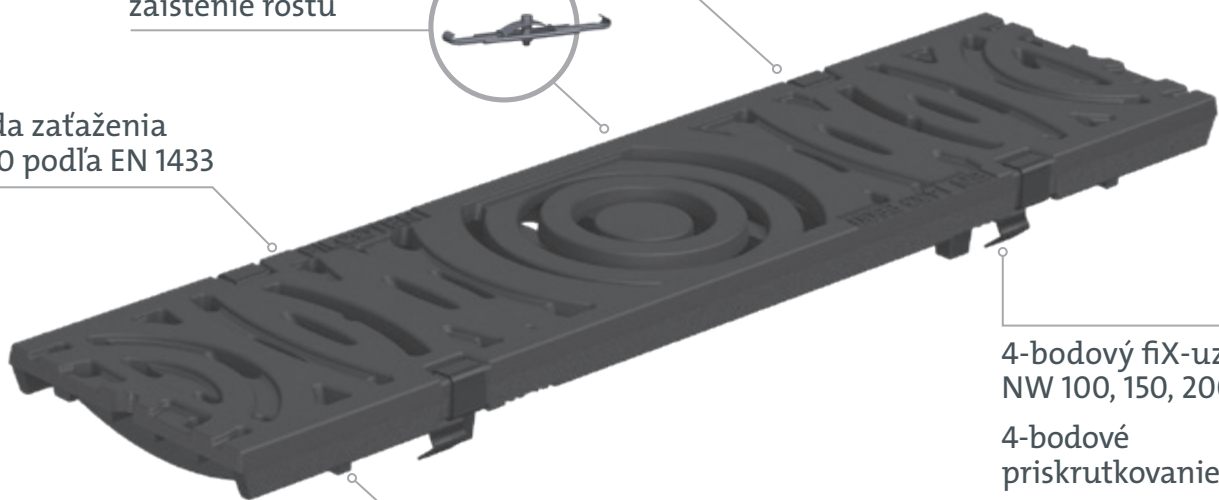

4-bodový fiX-uzáver
NW 100, 150, 200

4-bodové
priskrutkovanie NW 300

Čap proti pozdĺžnemu posuvu roštu



GRASPOINTNER
Sustainable innovation.

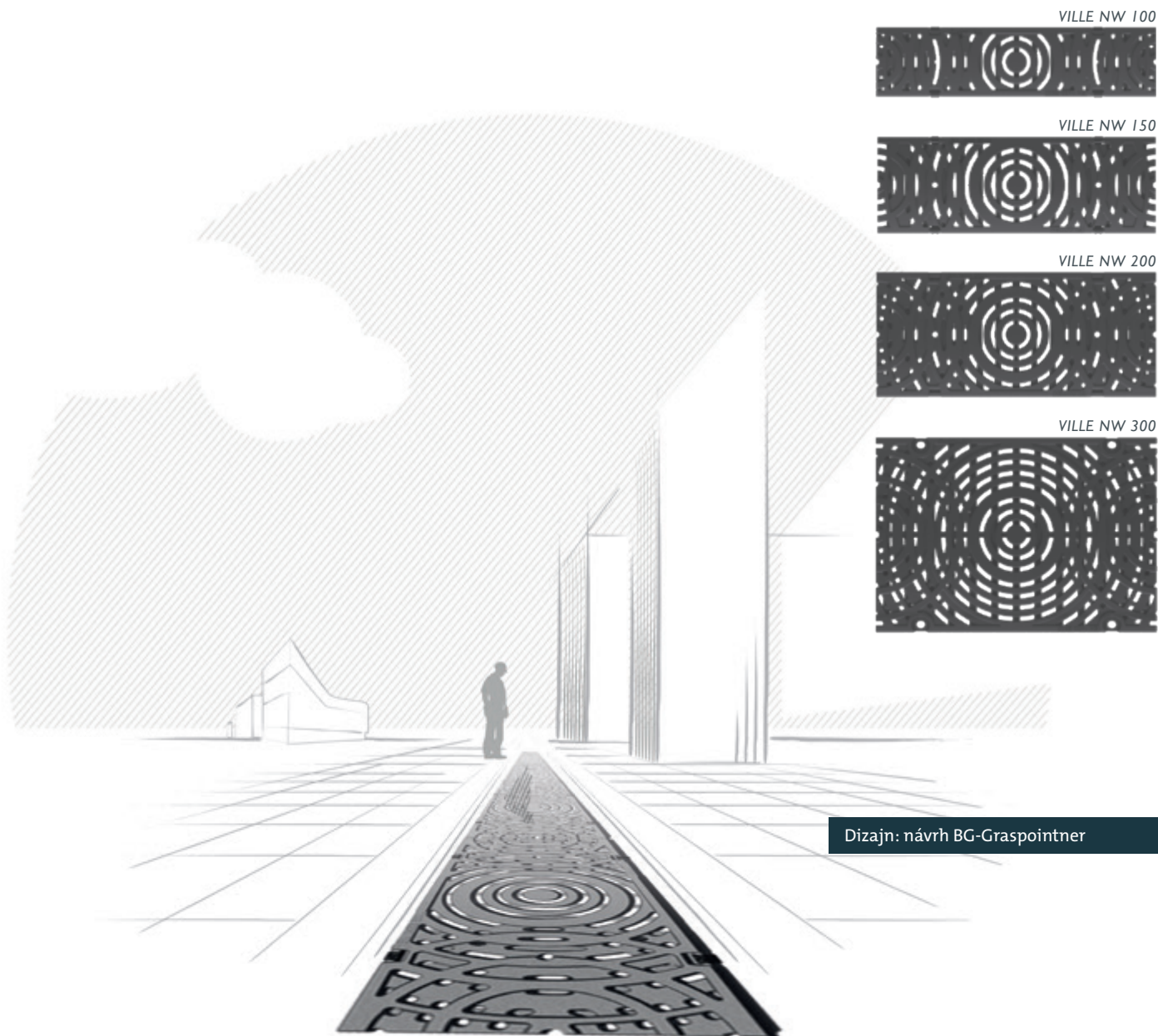

Dizajn: návrh BG-Graspointner

VILLE Dizajnový liatinový rošt

Svetlá šírka 100 / 150 / 200 / 300, Tr. E600 podľa EN 1433

Art. Nr.	Produkt	Aretácia roštu	d/š/v v mm	Štrbina SW v mm
17010180	VILLE Dizajnový liatinový rošt NW 100	4-bodový fiX-uzáver	500 / 122 / 20	7
17015180	VILLE Dizajnový liatinový rošt NW 150	4-bodový fiX-uzáver	500 / 172 / 20	7
17020180	VILLE Dizajnový liatinový rošt NW 200	4-bodový fiX-uzáver	500 / 222 / 20	7
17030180	VILLE Dizajnový liatinový rošt NW 300	4-4-bodové priskrutkovanie	500 / 347 / 25	7

Dodacia lehota na objednávku.

Vlnkový tvar, perfektné odvodnenie.

RIVER



Pre mňa je harmonický pohyb rieky symbolom krásy prírody. Túto myšlienku som chcel vtláčiť aj do tohto roštu.



Manuel Knoblechner | BG-Graspointner

Rošt RIVER dodá vašim projektom naturálny dizajn. Svojím tvarom prináša do navrhovaného priestoru hravosť a symetriu. Zároveň je aj vysoko efektívny, čo uľahčí vaše rozhodnutie pre rošt RIVER.

Pre BG-FILCOTEN
Odvodňovacie žľaby

Tvárna liatina
EN GJS 500-7

Kotva na dodatočné
zaistenie roštu



4-bodový fix-uzáver
NW 100

Trieda zaťaženia
D400 podľa EN 1433

Čap proti pozdĺžnemu
posuvu roštu



GRASPOINTNER
Sustainable innovation.

Dizajn: návrh BG-Graspointner



RIVER NW 100

RIVER Dizajnový liatinový rošt

Svetlá šírka 100, Tr. D400 podľa EN 1433

Art. Nr.	Produkt	Āretácia roštu	d/š/v v mm	Štrbina SW v mm
	RIVER Dizajnový liatinový rošt NW 100	4-bodový fiX-uzáver	500 / 122 / 20	8

Dodacia lehota na objednávku.

Vekom sa stáva krajším.

Oceľ CORTEN

» Aj materiál môže byť dynamický a flexibilný - oceľ Corten a na nej vznikajúca prírodná patina je toho najlepším príkladom. «

Marcus Renn | BG-Graspointner



Existuje materiál, o ktorom sa dá povedať, že časom sa stáva krajším? Je to určite oceľ CORTEN - špeciálna oceľ, ktorá pod vplyvom poveternostných podmienok získava oranžový odtieň - patinu. Tento zvláštny povrch má aj iný pozitívny efekt. Patina totiž chráni rošt pred hrdzavením.

Vlastný dizajn vyrezaný s laserovou presnosťou.

Ale nielen materiál má nezameniteľný vzhľad. V dizajne formy neexistujú takmer žiadne obmedzenia pre vašu kreativitu. Podľa vašich individuálnych dizajnových návrhov môžeme do roštov rezať laserom. Vytvoríme tak rošty, ktoré sú jedinečné ako ich návrhári.



oceľ CORTEN RALLEY



oceľ CORTEN RAUTE

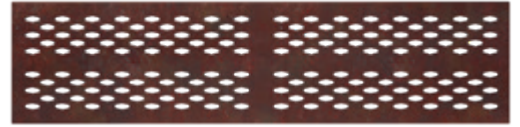

oceľ CORTEN LINEAR



Dizajn: návrh BG-Graspointner

Priama cesta k dobrému vkusu.

KIARO

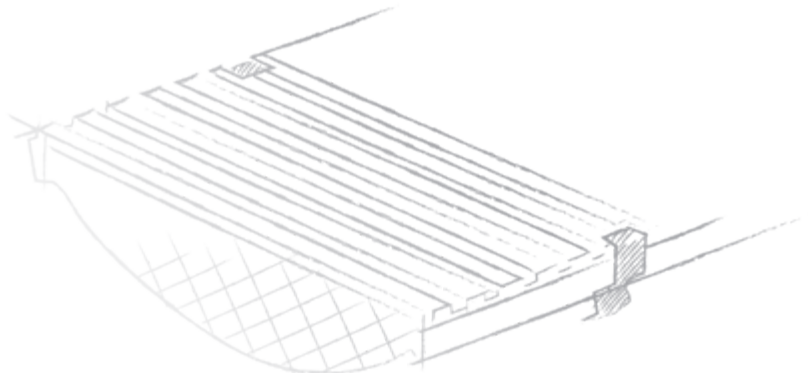

Zrozumiteľnosť a jednoduchosť sú najdôležitejšími rysmi tohto dizajnového roštu pre naše odvodňovacie žľaby BG-FILCOTEN. Je vhodný do elegantného, jednoduchého prostredia. Hladký povrch vyzerá hodnotne a masívne. Ale nie je to len pekný vzhľad roštu

KIARO, čo nás zaujme. Dôležitý je aj materiál - tvárna liatina podľa EN GJS 500-7. Aj pri zameraní sa na pekný dizajn roštu, neutrpeľa jeho funkčnosť, čo dokazujú aj jeho mnohé praktické vlastnosti.

Štrbina 7 mm pochôdzne a prejazdné vozíkmi pre invalidov (Heelproof)



Kotva na dodatočné zaistenie roštu



Trieda zaťaženia D400 podľa EN 1433

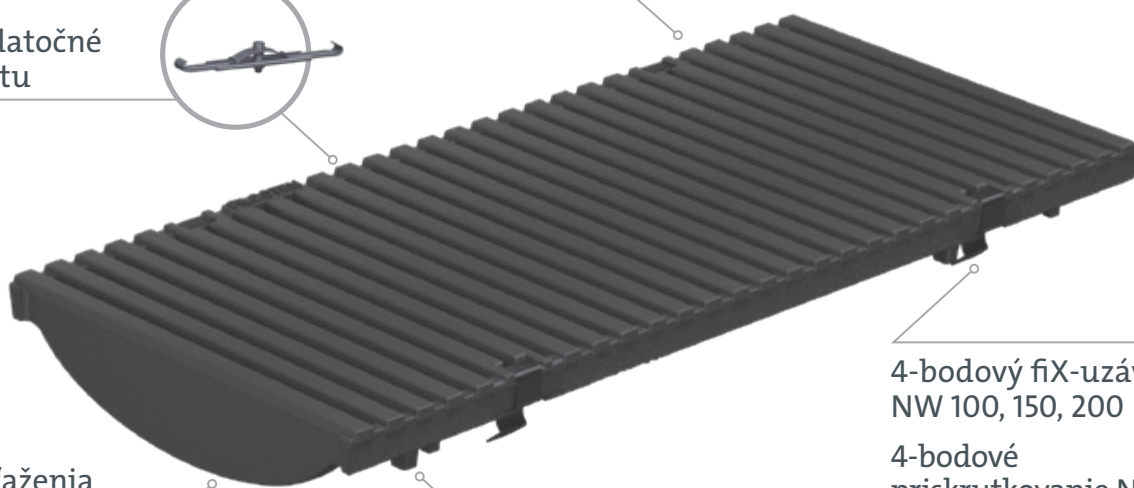

4-bodový fix-uzáver NW 100, 150, 200

4-bodové priskrutkovanie NW 300

Čap proti pozdĺžnemu posuvu roštu



GRASPOINTNER
Sustainable innovation.

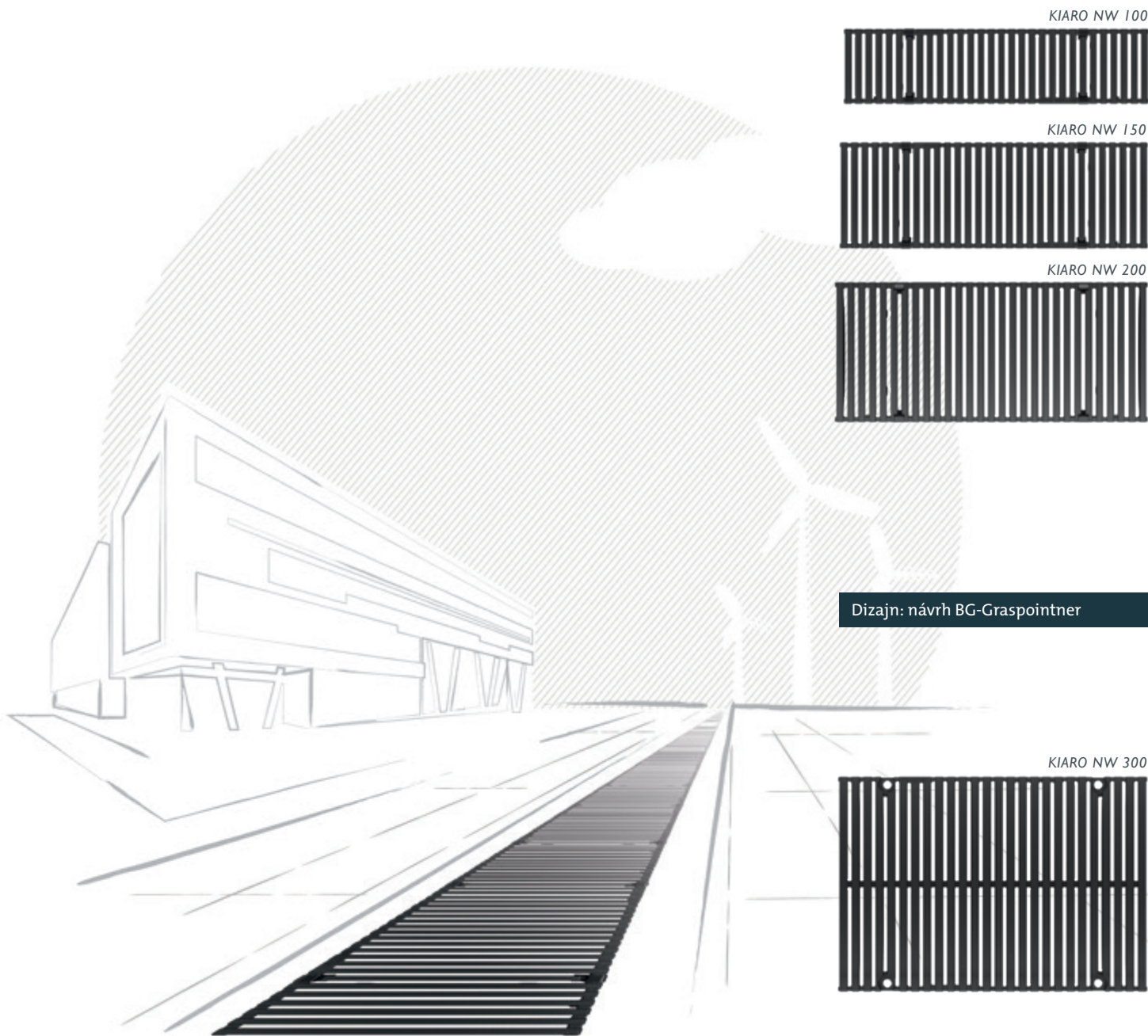

KIARO NW 100



KIARO NW 150



KIARO NW 200



Dizajn: návrh BG-Graspointner

KIARO NW 300

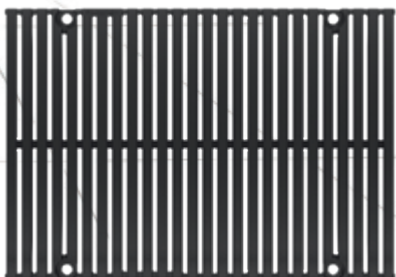

KIARO Dizajnový liatinový rošt

Svetlá šírka 100 / 150 / 200 / 300, Tr. D400 podľa EN 1433

Art. Nr.	Produkt	Aretácia roštu	d/š/v v mm	Štrbina SW v mm
17010183	KIARO Dizajnový liatinový rošt NW 100	4-bodový fiX-uzáver	500 / 122 / 20	7
17015183	KIARO Dizajnový liatinový rošt NW 150	4-bodový fiX-uzáver	500 / 172 / 20	7
17020183	KIARO Dizajnový liatinový rošt NW 200	4-bodový fiX-uzáver	500 / 222 / 20	7
17030183	KIARO Dizajnový liatinový rošt NW 300	4-bodové priskrutkovanie	500 / 347 / 25	7

Dodacia lehota na objednávku.

Štýlový vo všetkých smeroch.

VIA



Podobne ako jeho blízky príbuzný rošt KIARO vás dizajnový rošt VIA zaujme vďaka prehľadnosti a priamosti - len otočenej o 90 stupňov. Rošt VIA má pozdĺžnu mriežku a je určený pre žľaby BG-FILCOTEN s integrovanou hranou.

Pozdĺžnym smerom mriežok kopíruje cestu a prispôbuje sa ešte lepšie okolitému prostrediu. Tiež je vyrobený z tvárnej liatiny EN GJS 500-7 a má hladký povrch. Je robustný a na pohľad pôsobí stabilne a masívne.

Štrbina 7 mm, pochôdzne a prejazdne vozíkmi pre invalidov (Heelproof)



Kotva na dodatočné zaistenie roštu



Trieda zaťaženia D400 podľa EN 1433

Čap proti pozdĺžnemu posuvu roštu

4-bodový fiX- uzáver NW 100, 150, 200
4-bodové priskrutkovanie NW 300



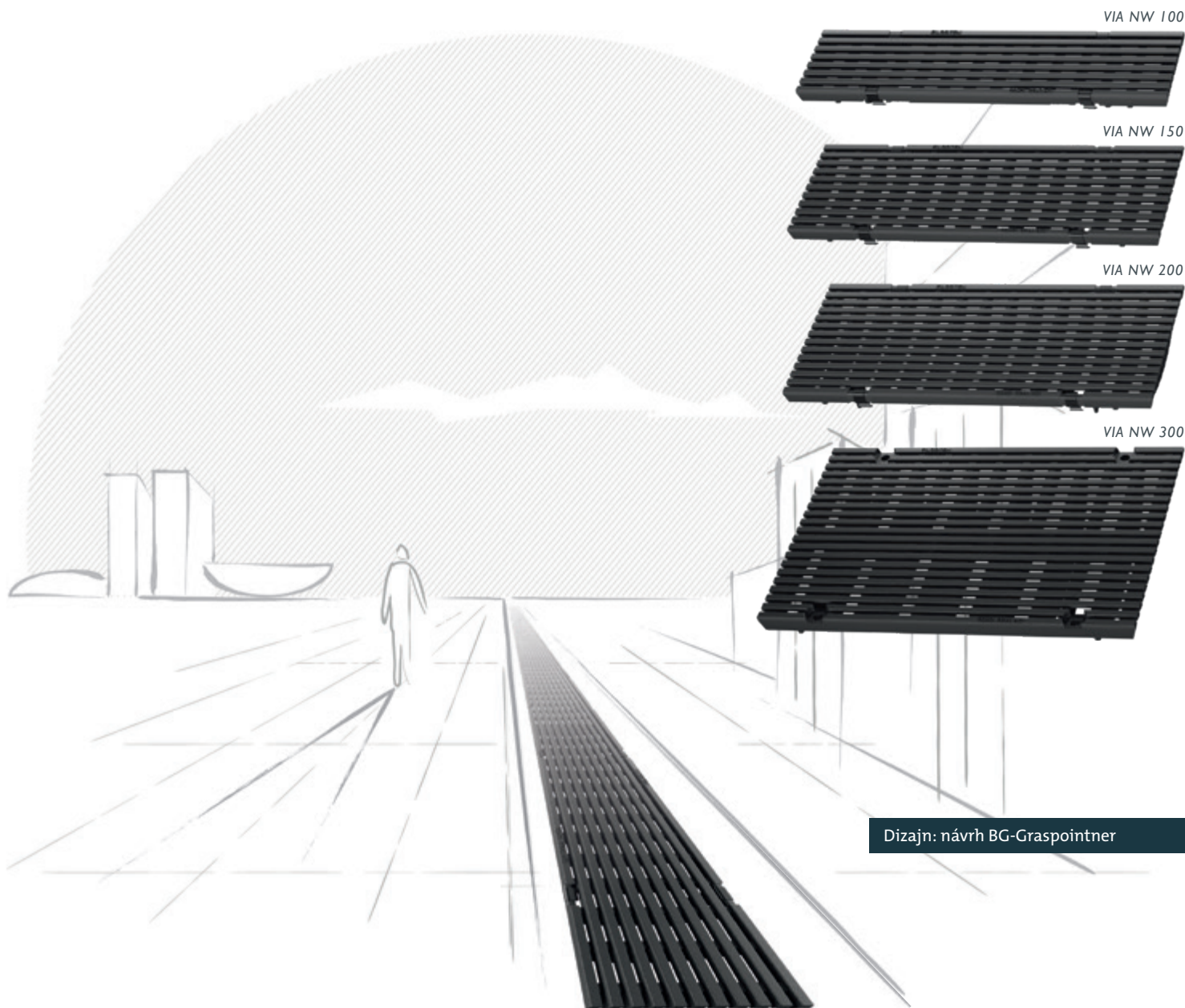

Dizajn: návrh BG-Graspointner

VIA Dizajnový liatinový rošt

Svetlá šírka 100 / 150 / 200 / 300, Tr. D400 podľa EN 1433

Art. Nr.	Produkt	Aretácia roštu	d/š/v v mm	Štrbina SW v mm
17010184	VIA Dizajnový liatinový rošt NW 100	4-bodový fiX-uzáver	500 / 122 / 20	7
17015184	VIA Dizajnový liatinový rošt NW 150	4-bodový fiX-uzáver	500 / 172 / 20	7
17020184	VIA Dizajnový liatinový rošt NW 200	4-bodový fiX-uzáver	500 / 222 / 20	7
17030184	VIA Dizajnový liatinový rošt NW 300	4-bodový fiX-uzáver	500 / 347 / 25	7

Dodacia lehota na objednávku.

To najlepšie odkopírované z prírody.

COMBEE



» Niekedy leží veľkosť v malom - to platí tiež pre veľkolepý dizajn. Preto som sa rozhodol dať tomuto roštu podobu včelieho plástu.



Steffen Bernauer | BG-Graspointner

Tento rošt vyniká svojou neobyvklou štruktúrou, ktorá sa podobá včelíemu plástu. Takýto dizajnový prvok sa hodí do každého prostredia. BG-BLACKLABEL ponúka spojenie dizajnu a technologickej vyspelosti.

COMBEE rošt je vyrobený z polyamidu PA6. Semikryštalický termoplast kombinujúci vysokú pevnosť a dobré vlastnosti tlmenia a opotrebenia s vysokou odolnosťou voči mnohým olejom, tukom a ropným látkam.

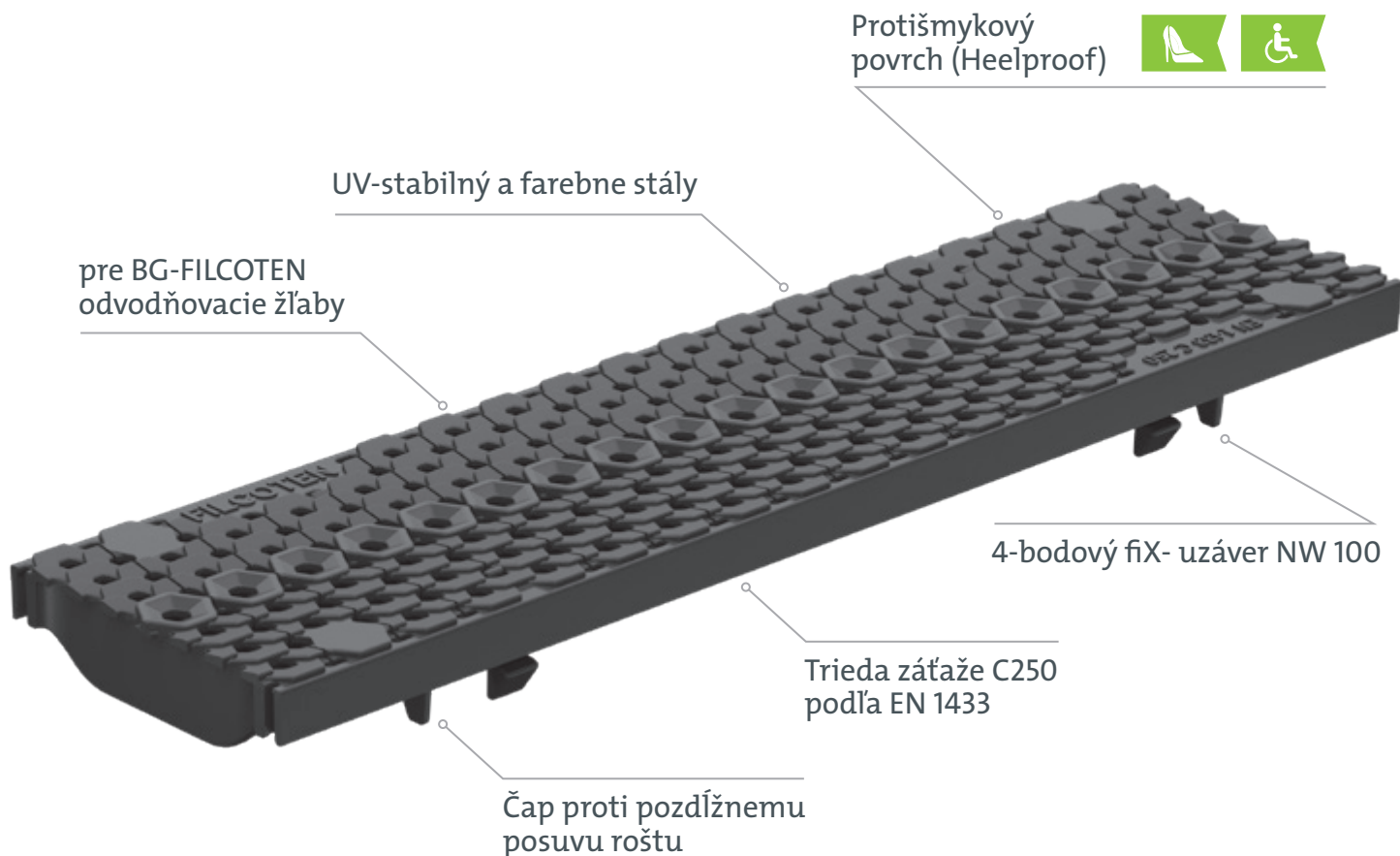



COMBEE Dizajnový rošt

Svetlá šírka 100, Tr. B125 a Tr. C250 podľa EN 1433

Art. Nr.	Produkt	Aretácia roštu	d/š/v v mm	Otvor priemer v mm
17010401	COMBee Dizajnový rošt NW 100, Tr. B	4-bodový fiX-uzáver	500 / 122 / 20	ø 7
17010402	COMBee Dizajnový rošt NW 100, Tr. C	4-bodový fiX-uzáver	500 / 122 / 20	ø 7

Dodacia lehota na objednávku.

Dizajn ako výraz Vašej osobnosti.

BLACKLABEL INDIVIDUAL

BG-BLACKLABEL INDIVIDUAL dáva šancu vašim osobným predstavám a myšlienkam. Navrhnete si do vášho projektu originálny rošt a o ostatné sa postaráme my. Reálna výroba roštu prebehne samozrejme až po vašom odsúhlasení všetkých detailov.

Cesta k vášmu individuálnemu dizajnovému roštu.

- **Návrh**

Svoj rošt navrhnete pomocou náčrtkov a výkresov.



- **Plánovanie a poradenstvo**

Kontaktujete nás a dohodnete si dátum konzultácie.



- **Realizácia**

Náš technik prevedie vaše náčrtky do 3D technického výkresu.



- **Spätná väzba**

Dostanete od nás 3D model roštu na schválenie.



- **Výroba**

Po vašom odsúhlasení a eventuálnych pripomienkach zadáme požadovaný počet roštov do výroby.

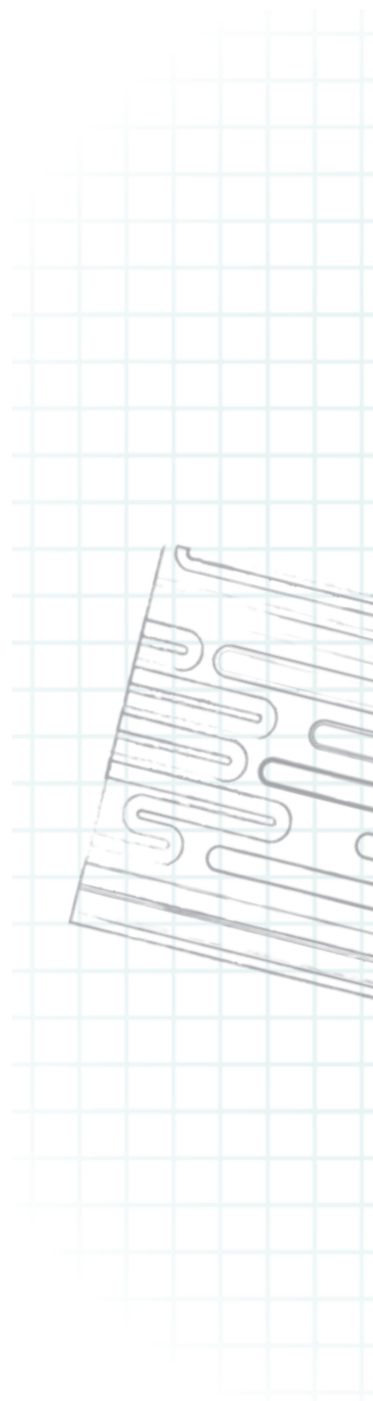

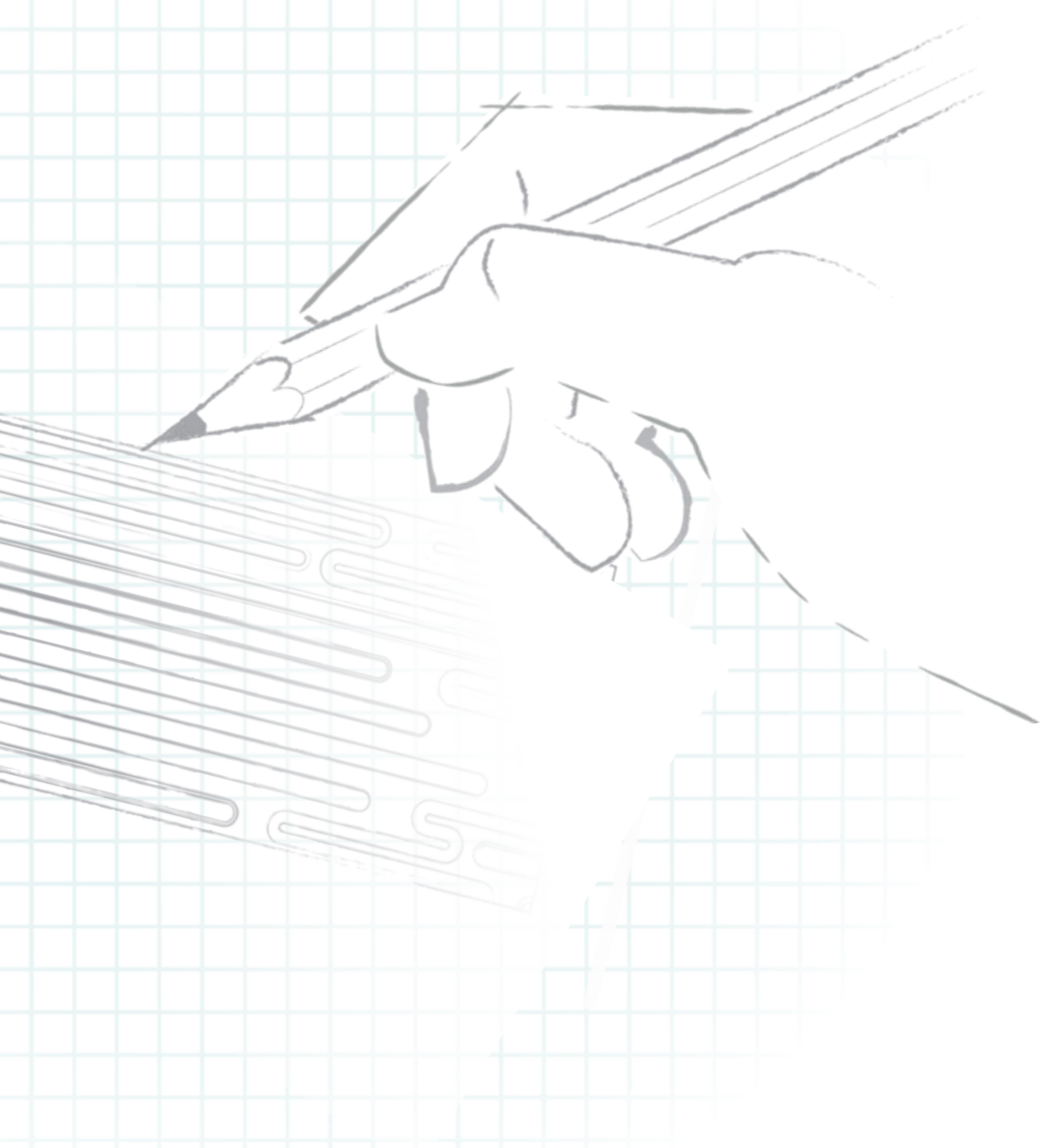

Elegantný po celej línii. PIAZZA

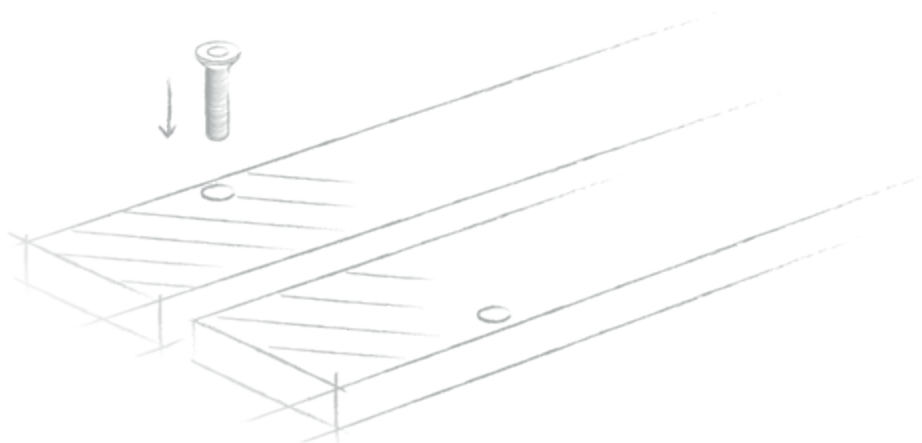

Dobrý dizajn možno vyjadriť aj striedmo - to úplne dokazuje náš masívny štrbinový rošt. Napriek svojmu robustnému vzhľadu sa elegantne prispôbuje prostrediu a je samozrejme mimoriadne efektívny.

Vďaka svojej takmer uzavretej konštrukcii a použitému materiálu je tento masívny štrbinový rošt vhodný aj na väčšie zaťaženie.

Odolný a stabilný, vyrobený z tvárnej liatiny EN GJS 500-7. Vhodný pre všetky odvodňovacie žľaby BG-FILCOTEN a zároveň je aj mimoriadne efektívny.

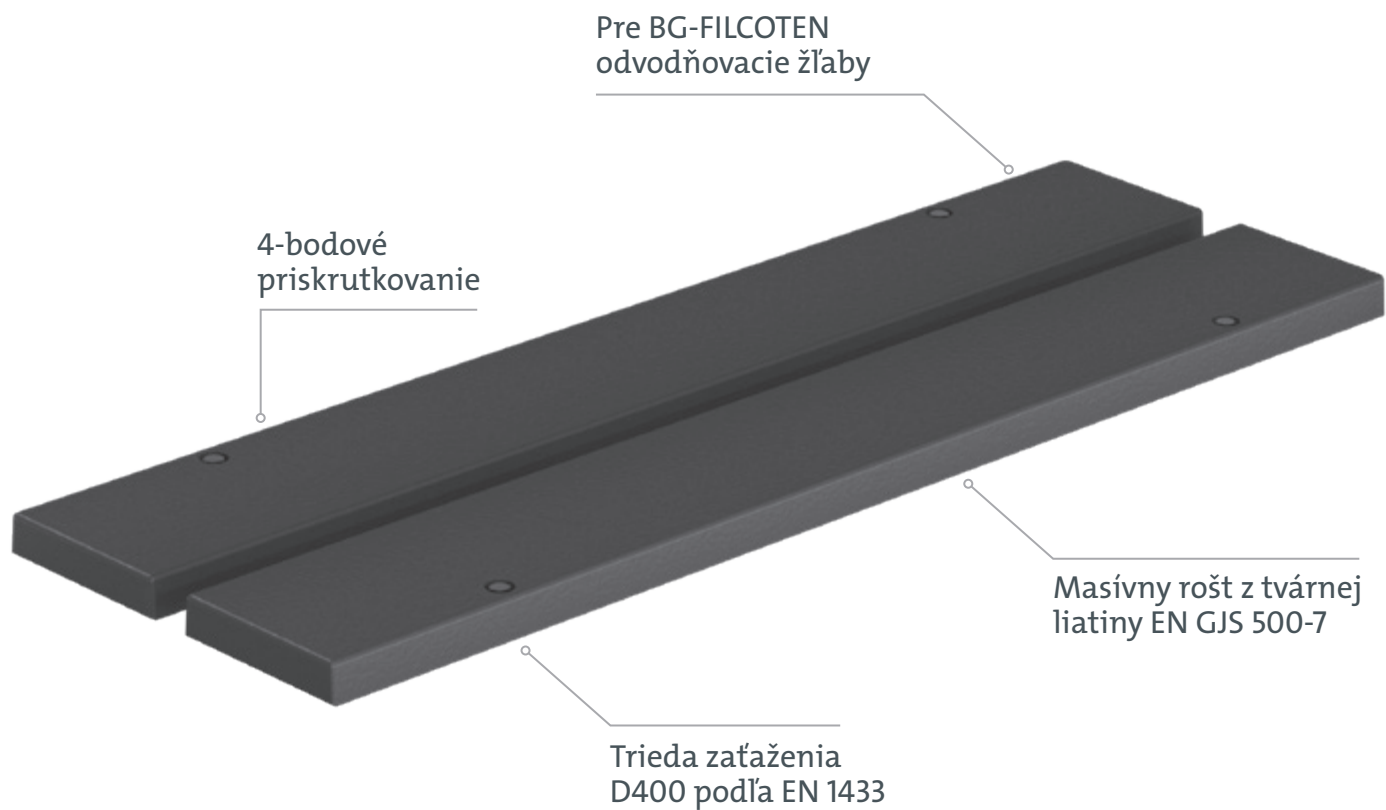

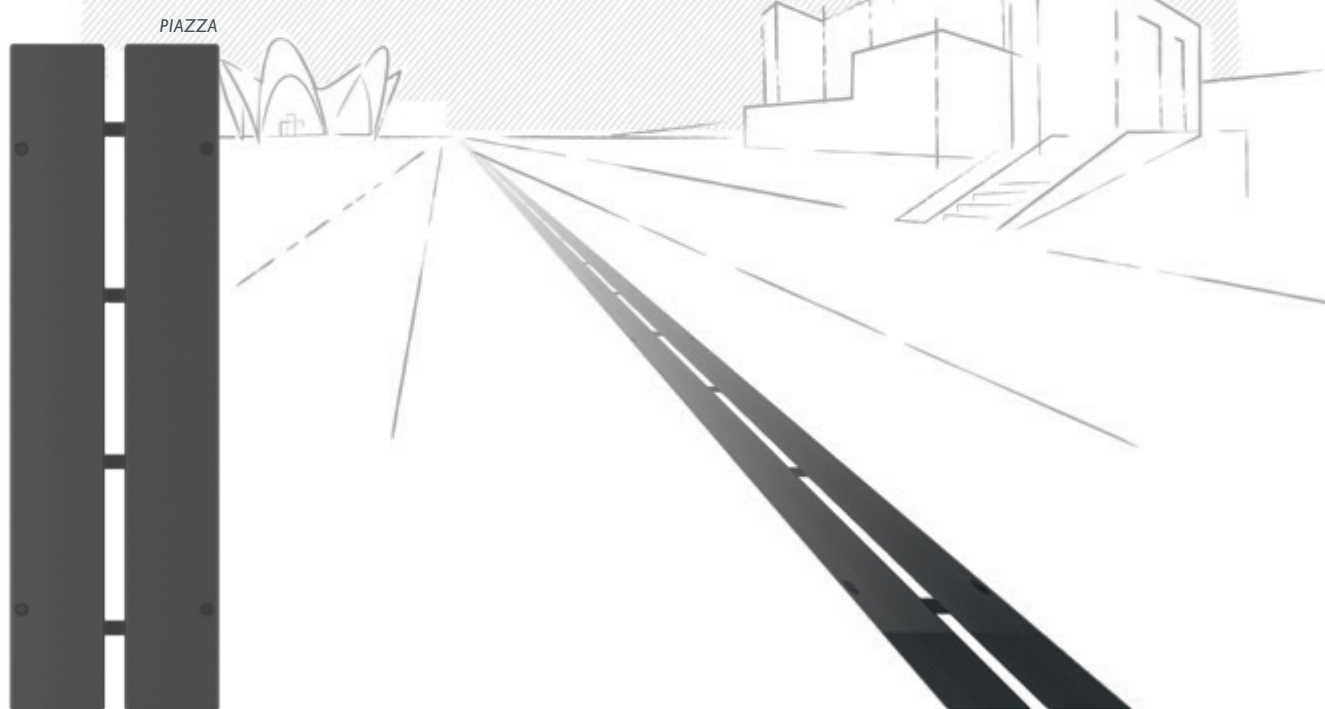

PIAZZA Dizajnový liatinový rošt

svetlá šírka 100, Tr. D400 podľa EN 1433

Art. Nr.	Produkt	Āretácia roštu	d/š/v v mm	Štrbina SW v mm
	PIAZZA Dizajnový liatinový rošt NW100	4-Punkt Verschraubung	500 / 122 / 20	15

Dodacia lehota na objednávku.

Dobrý dizajn, ktorý sa nevnučuje.

ŠTRBINOVÝ ROŠT 2S HEELPROOF

Elegantné a zároveň vysoko kvalitné. Tieto štrbinové rošty sa vyrábajú z pozinkovanej alebo nehrdzavejúcej ocele. Pomocou nich dosiahnete decentné - takmer nebadané odvodnenie plochy. Je to tiež skvelý dizajnový prvok, ktorý plní svoju úlohu perfektne.

Samozrejme, tento vysokokvalitný rošt musí byť aj technicky dokonalý. Vďaka svojej konštrukcii s dvoma drážkami je Heelproof (ochrana pred zapadnutím opätku) jednoducho vynikajúci.

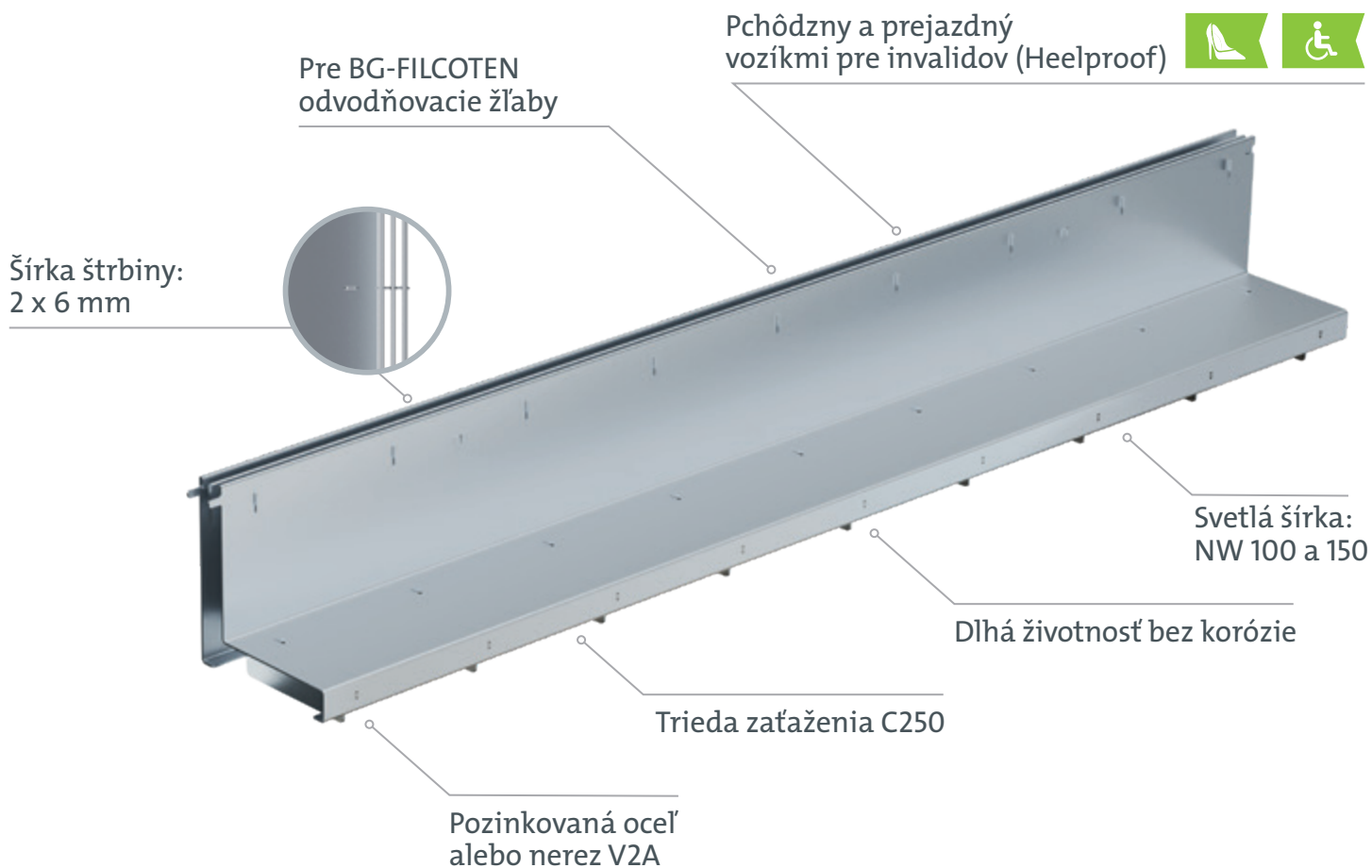
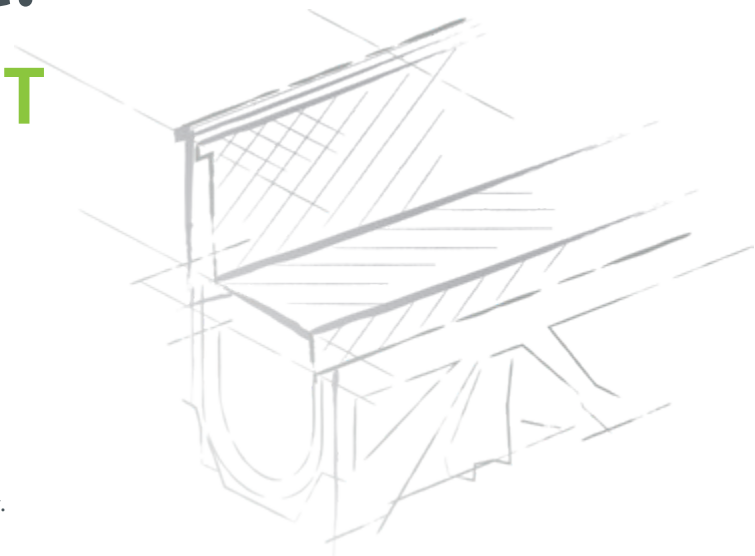

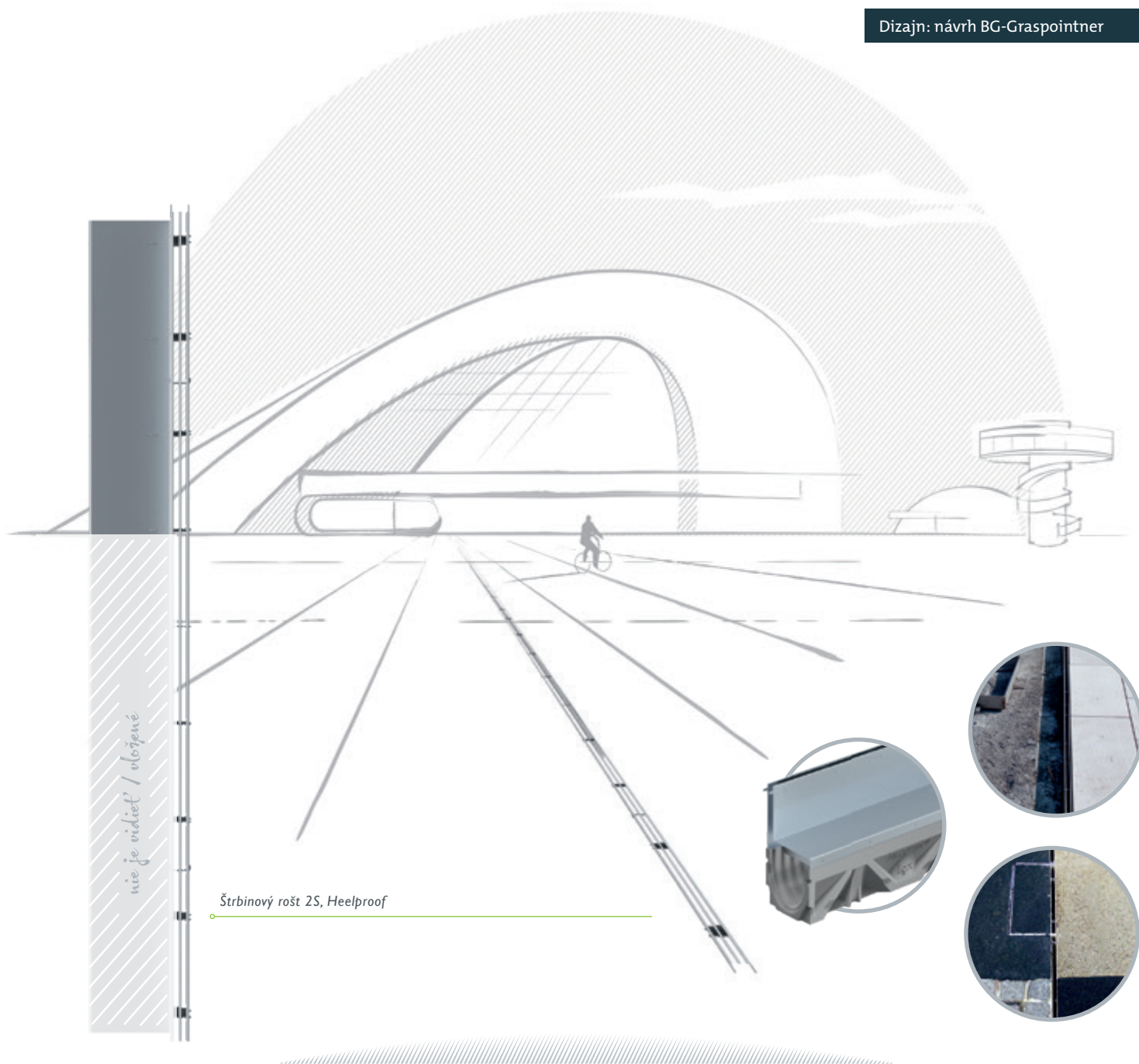

Štrbinový rošt 2S, HEELPROOF

Svetlá šírka 100 / 150, Tr. C250 podľa EN 1433

Art. Nr.	Produkt	Materiál	d/š/v v mm	Štrbina SW v mm
17111204	Štrbinový rošt 2S, Heelproof NW 100	pozink.	1000 / 123 / 133, SH110	2x 6
17111205	Štrbinový rošt 2S, Heelproof NW 100	pozink.	500 / 123 / 133, SH110	2x 6
17111304	Štrbinový rošt 2S, Heelproof NW 100	nerez V2A	1000 / 123 / 133, SH110	2x 6
17111305	Štrbinový rošt 2S, Heelproof NW 100	nerez V2A	500 / 123 / 133, SH110	2x 6
17116204	Štrbinový rošt 2S, Heelproof NW 150	pozink.	1000 / 180 / 133, SH110	2x 6
17116205	Štrbinový rošt 2S, Heelproof NW 150	pozink.	500 / 180 / 133, SH110	2x 6
17116304	Štrbinový rošt 2S, Heelproof NW 150	nerez V2A	1000 / 180 / 133, SH110	2x 6
17116305	Štrbinový rošt 2S, Heelproof NW 150	nerez V2A	500 / 180 / 133, SH110	2x 6

len na objednávku

Premyslené detaily, vynikajúci systém.

FILCOTEN HPC (High Performance Concrete/vysoko hodnotný betón) je jedinečný materiál, ktorý spája vynikajúce technické vlastnosti a trvalú udržateľnosť. Optimálne hustá štruktúra betónu HPC umožňuje vyrábať ľahšie žľaby s takou vysokou stabilitou a nosnosťou ako majú pôvodné betónové žľaby. Úspora nerastných surovín, 100% recyklovateľnosť¹⁾ a nepoužívanie škodlivých látok pri výrobe²⁾ robí BG-FILCOTEN jedinečným, čo sa týka dosahu na životné prostredie.



BG-FILCOTEN pro / pro mini

- hrana žľabu: nerez, liatina, pozink.
- dĺžka 1000/ 500 mm
- BG-FILCOTEN pro:
 - NW 100/150/200/300/400 bez spádu
 - NW 100/150/200/300 s vnút. spádom Nr. I-10
- BG-FILCOTEN pro mini
 - NW 100/150/200/300
 - výšky 60/80/100/120 podľa svetlej šírky NW



Pevné ukotvenie žľabu v betonovom základe

- bočné vybratia zaisťujú stabilitu žľabu
- dlhodobé pevné ukotvenie v betonovom základe - má rovnaký koeficient rozťažnosti ako žľab
- dokonalé spojenie žľabu s obetonávkou



Vpust

- jednoduchá údržba a čistenie
- zachytávanie nčistôt do kalového koša
- tesné napojenie odtokovej rúry
- dĺžka 500 mm

¹⁾ Trieda kvality UA (certifikované Výskumným stavebným inštitútom v Salzburgu).

²⁾ Splňa prísne kritériá Inštitútu pre stavebnú biológiu (IBR) Rosenheim.

³⁾ Nepoužívanie syntetických živíc.





Overená ekologická bilancia

(Life Cycle Assessment)

- so zníženými emisiami skleníkových plynov
- pri výrobe sa používa el. prúd len z obnoviteľných zdrojov
- výrobný proces šetriaci prírodné zdroje

BG-FILCOTEN tec

- NW 100 s vnút. spádom Nr. 1-10
- NW 150 výška 190
- NW 200 výška 195
- hrana pozinkovaná alebo nerezová
- dĺžka 1000/ 500 mm

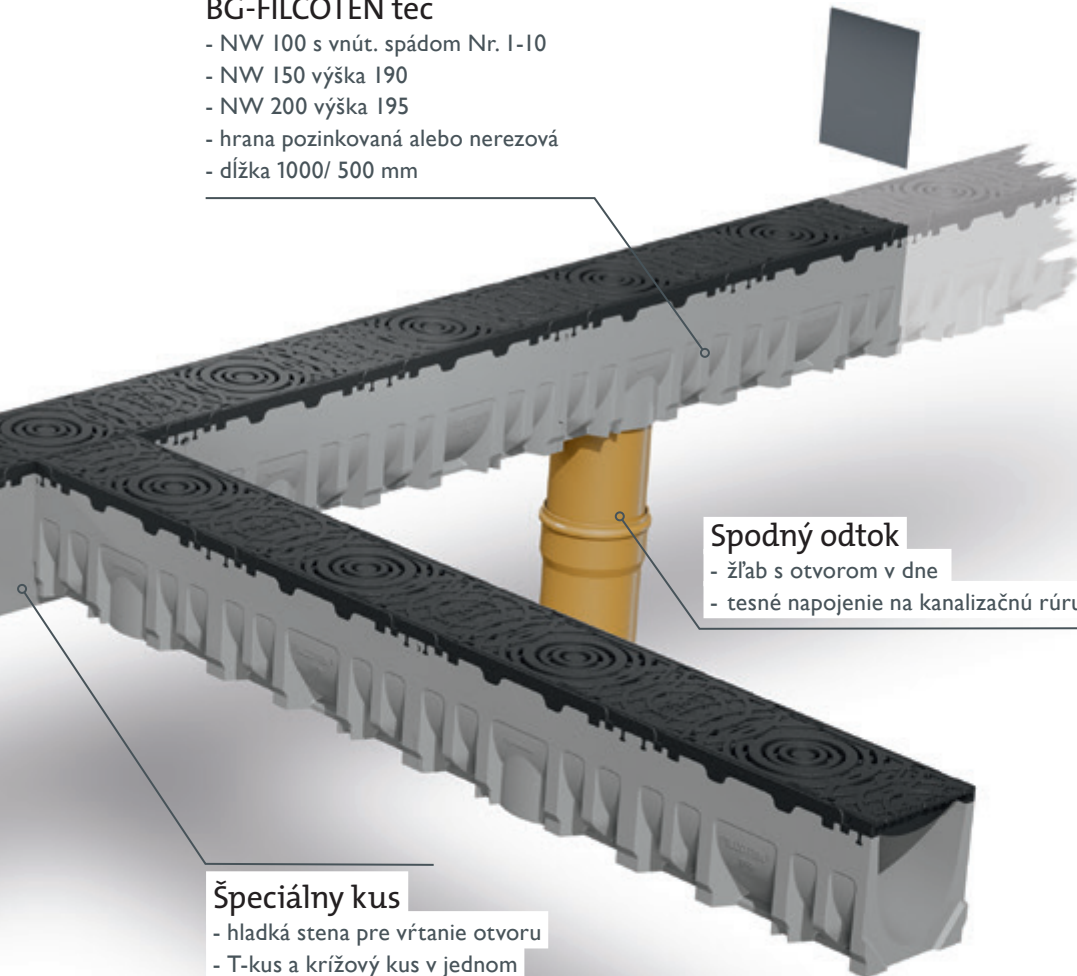

Spodný odtok

- žľab s otvorom v dne
- tesné napojenie na kanalizačnú rúru

Špeciálny kus

- hladká stena pre vŕtanie otvoru
- T-kus a križový kus v jednom
- NW 100/ 150/ 200
- dĺžka 500 mm výška ako Nr. 5-0

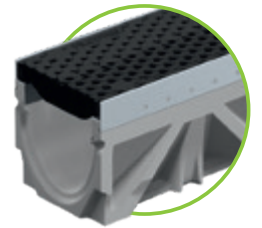

BG-FILCOTEN tec
do triedy C250

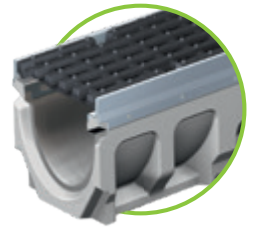

BG-FILCOTEN pro
do triedy E600



BG-FILCOTEN pro mini
do triedy E600



BG-FILCOTEN pro
do triedy F900

Trvalá udržateľnosť v praxi:

FILCOTEN HPC (High Performance Concrete)

- cementový minerálny materiál
- dlhá životnosť, trvalo stabilný, odolný proti UV žiareniu
- najvyššia odolnosť voči mrazu a posypovým soľam
- 100% recyklovateľné, certifikované¹⁾
- certifikované podľa ISO 14001 alebo 50001 v meste Oberwang/AT
- skúška IBR²⁾ biologicky neškodné

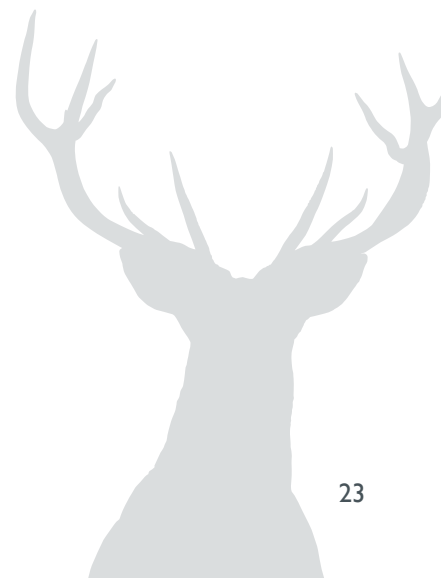

Krásne rošty aj pre náročných. **POUŽITÉ MATERIÁLY**

Pre dizajnové rošty BG-BLACKLABEL používame iba vysokokvalitné materiály. Tieto sa vyznačujú robustnosťou, presnosťou a dlhou životnosťou. Mimochodom, to sa odráža aj vo vizuálnom vzhľade, pretože všetky rošty nie sú len charakteristické vynikajúcim dizajnom, ale aj vysokou kvalitou.

LIATINA

Na výrobu našich liatinových roštov používame vysokokvalitnú liatinu s prídavkom grafitu nazývanú tiež tvárna liatina. Tento materiál EN GJS 500-7 je vďaka svojim špecifickým vlastnostiam obzvlášť vhodný na výrobu roštov.

OCEĽ CORTEN

Oceľ Corten je špeciálny druh ocele, na ktorej sa po čase, keď je vystavená poveternostným vplyvom, vyvinie špeciálny ochranný povlak (patina).

Táto prírodná patina chráni oceľ pred hrdzavením. Výsledkom je vizuálne prítlačlivá oranžovo-červená vrstva, vďaka ktorej je materiál zvlášť zaujímavý pre také konštrukčné prvky, ako je náš žľab. Naše rošty, vyrobené z ocele Corten podľa EN 10027-1: S 355J2W, sú rezané a spracované laserom.

PLAST POLYAMID

Náš COMBee rošt je vyrobený z polyamidu - semikryštalického termoplastu s vyváženými mechanickými vlastnosťami. Polyamid má vysokú pevnosť, dobré tlmiace vlastnosti a je odolný proti opotrebeniu a mnohým olejom, tukom a palivám.

POZINKOVANÝ PLECH

Pre mnohé z našich výrobkov z ocele, ako sú napr. v naše štrbinové rošty, používame pozinkovaný oceľový plech Z275. Galvanizácia, ktorá je vyrobená žiarovým zinkovaním na oboch stranách, predlžuje životnosť konečného produktu tým, že chráni oceľ pred koróziou.

Vďaka vlastnostiam zinku poskytuje zinková vrstva ochranu proti korózii aj pre oblasti s odkrytými oceľovými povrchmi, ako sú rezané hrany.

NEREZ

Takmer všetky naše oceľové výrobky sú tiež dostupné aj v nehrdzavejúcej oceli 1.4301, často označovanej skratkou „V2A“. Táto oceľ je austenitická chróm-niklová oceľ odolná voči kyselinám, dobre sa leští a má zvlášť dobrú formovateľnosť pri ťahaní, ohýbaní a tvarovaní. Vďaka svojej dobrej odolnosti voči korózii a kyselinám má nehrdzavejúca oceľ široké uplatnenie napr. v potravinárskych prevádzkach, priemysle alebo aj pri výrobe bazénov.

Oblasť použitia.

KLASIFIKÁCIA PODĽA NORMY EN 1433

Žľaby (spolu s roštami) sa rozdeľujú podľa použitia do rôznych záťažových tried.

napr. trieda:

C 250

označenie písmenom

testovacia sila v kN
(minimálna hodnota pri
maximálnom zaťažení)

Triedy zaťaženia	Oblasť použitia
 A 15 sila záťaže 15 kN	Dopravné plochy používané výlučne pre chodcov a cyklistov a podobné plochy napr. školské dvory, parky, zelené plochy.
 B 125 sila záťaže 125 kN	Chodníky, pešie zóny a podobné plochy, parkoviská pre osobné autá, parkovacie domy, vchody do garáží, príjazdové cesty k rodinným domom.
 C 250 sila záťaže 250 kN	Platí pre rošty / žľaby, ktoré sú v oblasti krajnice pri obrubníkoch, prípadne zasahujú max. 0,5 m do vozovky, na miestnych komunikáciách a menej zaťažených plochách.
 D 400 sila záťaže 400 kN	Jazdný pruh cesty (tiež komunikácia pre peších), parkoviská a porovnateľné spevnené dopravné plochy.
 E 600 sila záťaže 600 kN	Neverejné dopravné plochy, ktoré sú vystavené zvlášť vysokému zaťaženiu kolies, napr. vozovky v priemyselných zónach.
 F 900 sila záťaže 900 kN	Zvláštne plochy, ktoré sú vystavené mimoriadnemu zaťaženiu, napr. určité prevádzkové letiskové plochy dopravných letísk, terminály.

Vedieť viac neškodí. Obzvlášť ak sa jedná o cenné informácie...

ĎALŠIE PROSPEKTY A BROŽÚRY.

Všetky brožúry a brožúry sú k dispozícii na našej webovej stránke pripravené na stiahnutie. Spoznajte v pohodlí domova náš celý sortiment.

 www.say.bg/sk/prospekty

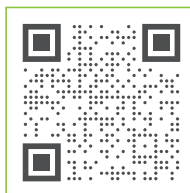

BG-FILCOTEN one

Prvý svojho druhu a zároveň najekologickejší. Monolitický žľab z radu BG-FILCOTEN z betónu HPC. Extrémne robustný, vhodný pre dynamickú záťaž.



Hlavný katalóg

Neviete si vybrať či FILCOTEN HPC, oceľ alebo betón? Máme riešenie. Prelistujte si náš katalóg všetkých BG - výrobkov.



BG-FILCOTEN parkline

Viac ako všetci ostatní - nie len čo sa týka odvodnenia. Monolitický spôsob výroby umožňuje prejazd bez hluku. A údržba je veľmi jednoduchá.



Oceľové žľaby

Flexibilné pre všetky požiadavky. Oceľ sa používa pre svoju trvácnosť. BG-Graspointner si dáva záležať na jej kvalitnom spracovaní. To je ideálna kombinácia pre vaše projekty.



GRASPOINTNER
Sustainable innovation.

BG-Graspointner s.r.o.
Kuchyňa 586
SK-90052 Kuchyňa

Tel.: +421 34 79 79 622 - 626

Fax: +421 34 77 85 011

E-Mail: odbyt@bg-graspointner.com

Web: www.bg-graspointner.com

Váš predajca výrobkov BG-Graspointner