

*Wir lassen auch Ihr Wunsch-Design Wirklichkeit werden.*

---

# Die Kunst der Entwässerung

---



[linkedin.com/company/  
bg-graspointner](https://www.linkedin.com/company/bg-graspointner)

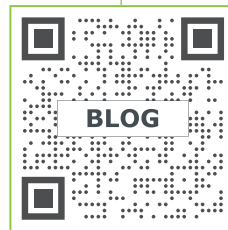

[blog.bg-graspointner.com](https://blog.bg-graspointner.com)

## Immer aktuell – mit dem BG-Blog und LinkedIn.

Besuchen Sie doch einfach den BG- **Blog** und verbinden  
Sie sich mit uns auf **LinkedIn**

BG

Funktionalität ist gut...  
**Funktionalität mit  
herausragendem  
Design ist besser.**



Ein gutes Produkt muss zunächst einmal eins – gut funktionieren.  
Wenn es aber um Produkte geht, die im öffentlichen Raum stehen,  
die sichtbar sind, die Teil eines Gestaltungskonzepts sind, wie zum  
Beispiel Entwässerungssysteme, dann bedeutet Funktionalität mehr.  
Dann bedeutet Funktionalität auch hervorragendes Design.

**Vielfältige Designs für jeden Stil und jeden Geschmack.**

Deshalb bieten wir mit BG-BLACKLABEL für unsere Rinnensysteme  
ein umfassendes Sortiment an hochwertigen Design-Rosten an.  
Passend für jeden Stil und jeden Geschmack. Damit Ihr Werk nicht nur  
termingerecht fertigstellt, sondern auch ästhetisch vollendet ist.

Tauchen Sie ein, in die Welt von BG-BLACKLABEL...

Mit herzlichen Grüßen

A handwritten signature in black ink, appearing to read 'Karl-Heinz Gramlich'. The signature is fluid and cursive, with a long horizontal stroke at the end.

Karl-Heinz Gramlich

# Runde für Runde gutes Design.

## VILLE

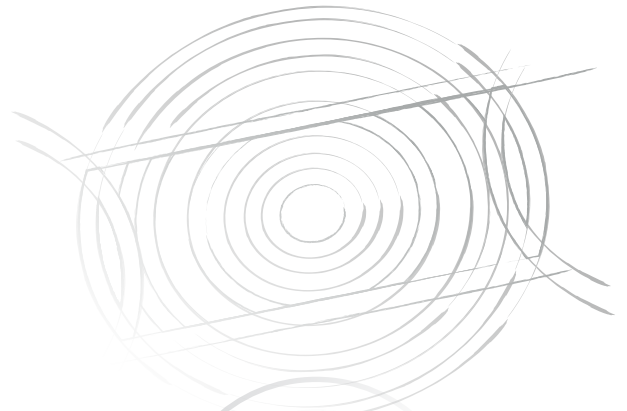

»» *Der Kreis war für mich die Inspiration bei der Gestaltung von VILLE. Er steht für Einzigartigkeit und Perfektion.*



Ulrich Groth | BG-Graspointner

Der Design-Rost VILLE sticht mit seiner außergewöhnlichen Formgebung sofort ins Auge. Aus hochwertigem Sphäroguss EN GJS 500-7 hergestellt, ist er extrem robust und langlebig und für alle FILCOTEN® Systeme geeignet. Somit vereint er Funktionalität und Design in Perfektion.

Begeh- und rollstuhlbe-  
fahrbar (Heelproof)



Vandalismussicherung



Belastungsklasse  
E 600 nach EN 1433

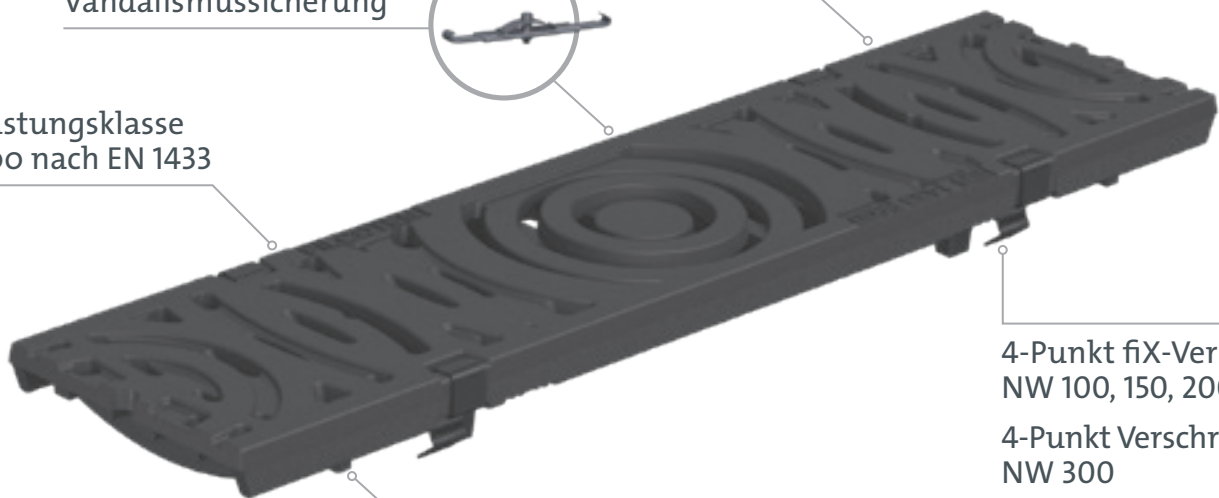

4-Punkt fiX-Verschluss  
NW 100, 150, 200

4-Punkt Verschraubung  
NW 300

Längsverschubsicherung



GRASPOINTNER  
Sustainable innovation.



## VILLE Design-Gussrost

Nennweite 100 / 150 / 200 / 300, Kl. E600 lt. EN 1433

Art. Nr.	Produkt	Rostfixierung	L/B/H in mm	SW in mm
17010180	VILLE Design-Gussrost NW100	4-Punkt fiX-Verschluss	500 / 122 / 20	7
17015180	VILLE Design-Gussrost NW150	4-Punkt fiX-Verschluss	500 / 172 / 20	7
17020180	VILLE Design-Gussrost NW200	4-Punkt fiX-Verschluss	500 / 222 / 20	7
17030180	VILLE Design-Gussrost NW300	4-Punkt Verschraubung	500 / 347 / 25	7

Lieferzeit auf Anfrage

# Fließende Formen, perfekte Entwässerung. RIVER



*Für mich sind die harmonischen Bewegungen eines Flusses das Sinnbild für die Schönheit der Natur. Dieser Gedanke wird in diesem Rost Wirklichkeit.*



Manuel Knobler | BG-Graspointner

Mit RIVER fließt naturnahes Design durch Ihr Projekt. Mit seinen Formen bringt dieser Design-Rost Verspieltheit und gleichzeitig Symmetrie in den gestalteten Raum. Dass er dabei hocheffizient und wirtschaftlich ist, macht die Entscheidung für River noch leichter.

Für FILCOTEN®  
Entwässerungssysteme

Sphäroguss  
EN GJS 500-7

Vandalismussicherung

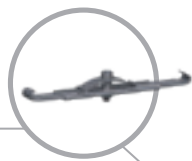

4-Punkt fiX Verschluss  
NW 100

Belastungsklasse  
D400 nach EN 1433

Längsverschubsicherung



GRASPOINTNER  
Sustainable innovation.



## RIVER Design-Gussrost

Nennweite 100, Kl. D400 lt. EN 1433

Art. Nr.	Produkt	Rostfixierung	L/B/H in mm	SW in mm
	RIVER Design-Gussrost NW100	4-Punkt fiX Verschlussg	500 / 122 / 20	8

Lieferzeit auf Anfrage

# Wird mit dem Alter immer schöner. COR TENSTAHL

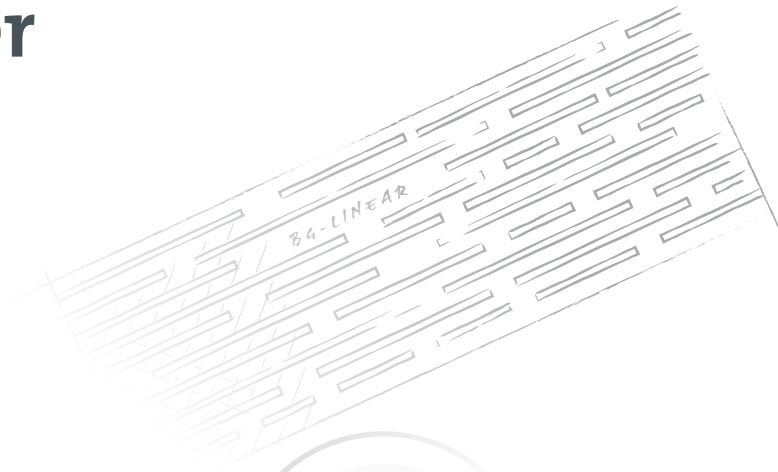

» Auch ein Werkstoff kann dynamisch und flexibel sein – Cortenstahl mit seiner natürlich entstehenden Patina ist das beste Beispiel.



Marcus Renn | BG-Graspointner

## Lasergenaues Zuschneiden ihres individuellen Designs.

Von welchem Werkstoff lässt sich schon sagen, dass er mit der Zeit an Schönheit gewinnt? Von COR TENSTAHL definitiv, denn dieser spezielle Stahl entwickelt, wenn er der Witterung ausgesetzt ist, eine besondere orangefarbene Schutzschicht (Patina), die ihm einen ganz besonderen Look verleiht. Positiver Nebeneffekt: Die Patina schützt den Stahl vor der Durchrostung.

Doch nicht nur das Material hat ein unverwechselbares Aussehen, in der Gestaltung der Form sind Ihrer Kreativität kaum Grenzen gesetzt. Nach Ihren individuellen Designvorstellungen können wir lasergenau Roste zuschneiden. Es entstehen Roste, die so einzigartig sind wie ihre Designer.





CORTENSTAHL RALLEY



CORTENSTAHL RAUTE

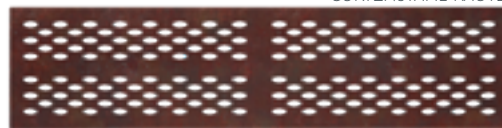

CORTENSTAHL LINEAR



Design: Werksentwurf BG-Graspointner

# Geradewegs zum guten Geschmack.

## KIARO

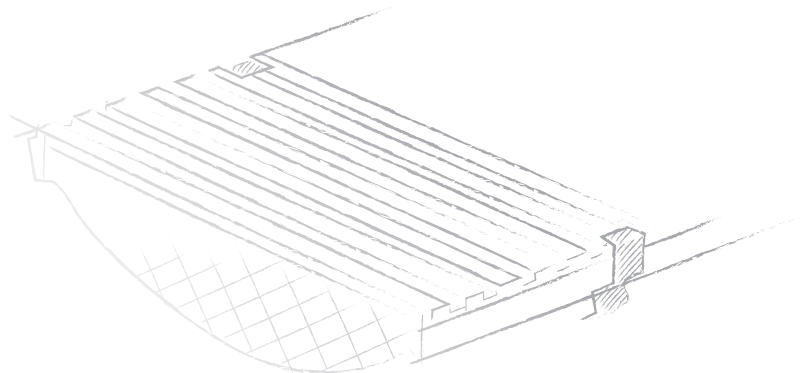

Klarheit und Geradlinigkeit sind die prägendsten Eigenschaften dieses Design-Rostes für unsere FILCOTEN®-Entwässerungssysteme. Unaufgeregt passt er sich in eine elegant, schlichte Umgebung ein, die glatte Oberfläche wirkt wertig und massiv. Und das ist nicht bloß

schöner Schein, KIARO wird aus hochwertigem Sphäroguss EN GJS 500-7 hergestellt. Dass, trotz der Fokussierung auf ein gutes Design, die Funktionalität nicht zu kurz kommt, zeigen die vielen praktischen Eigenschaften des Rostes.

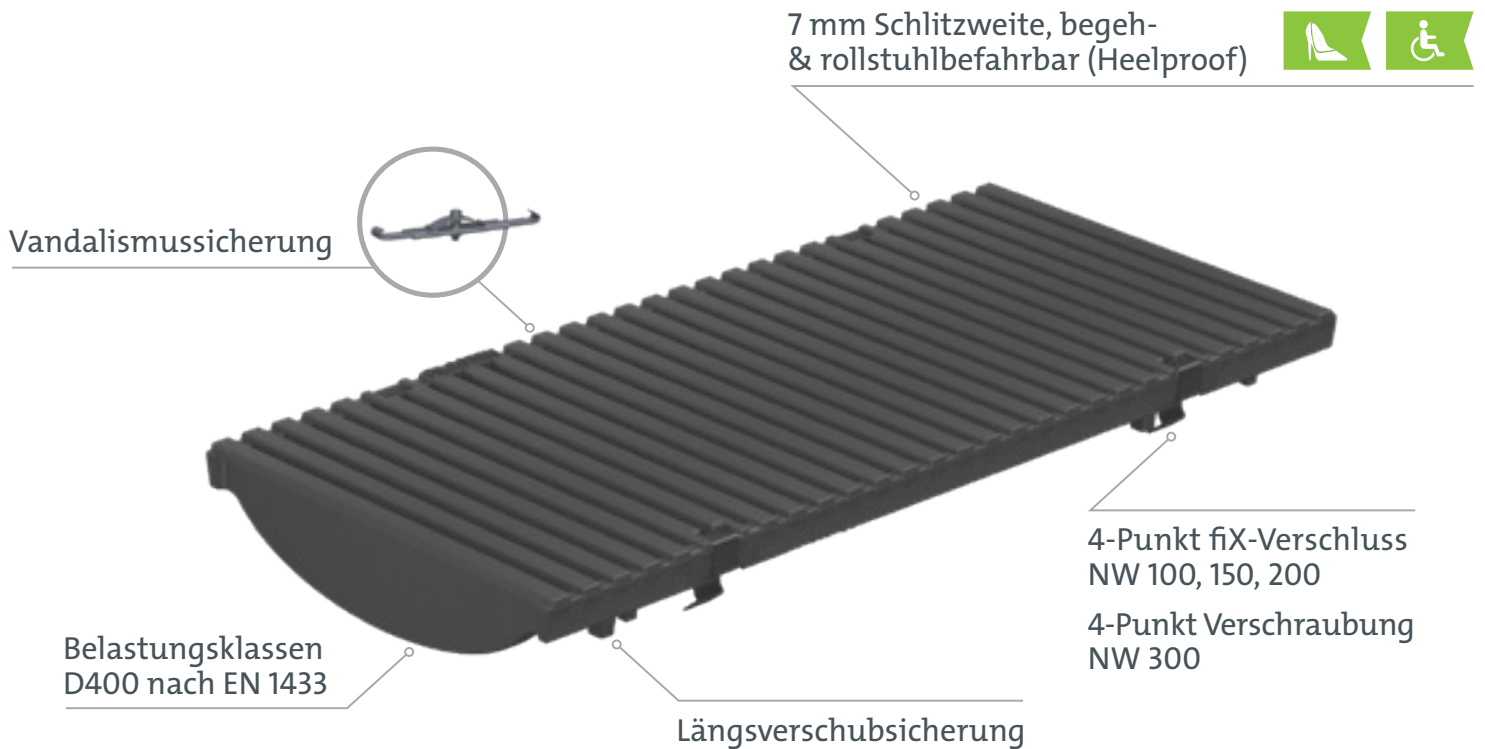

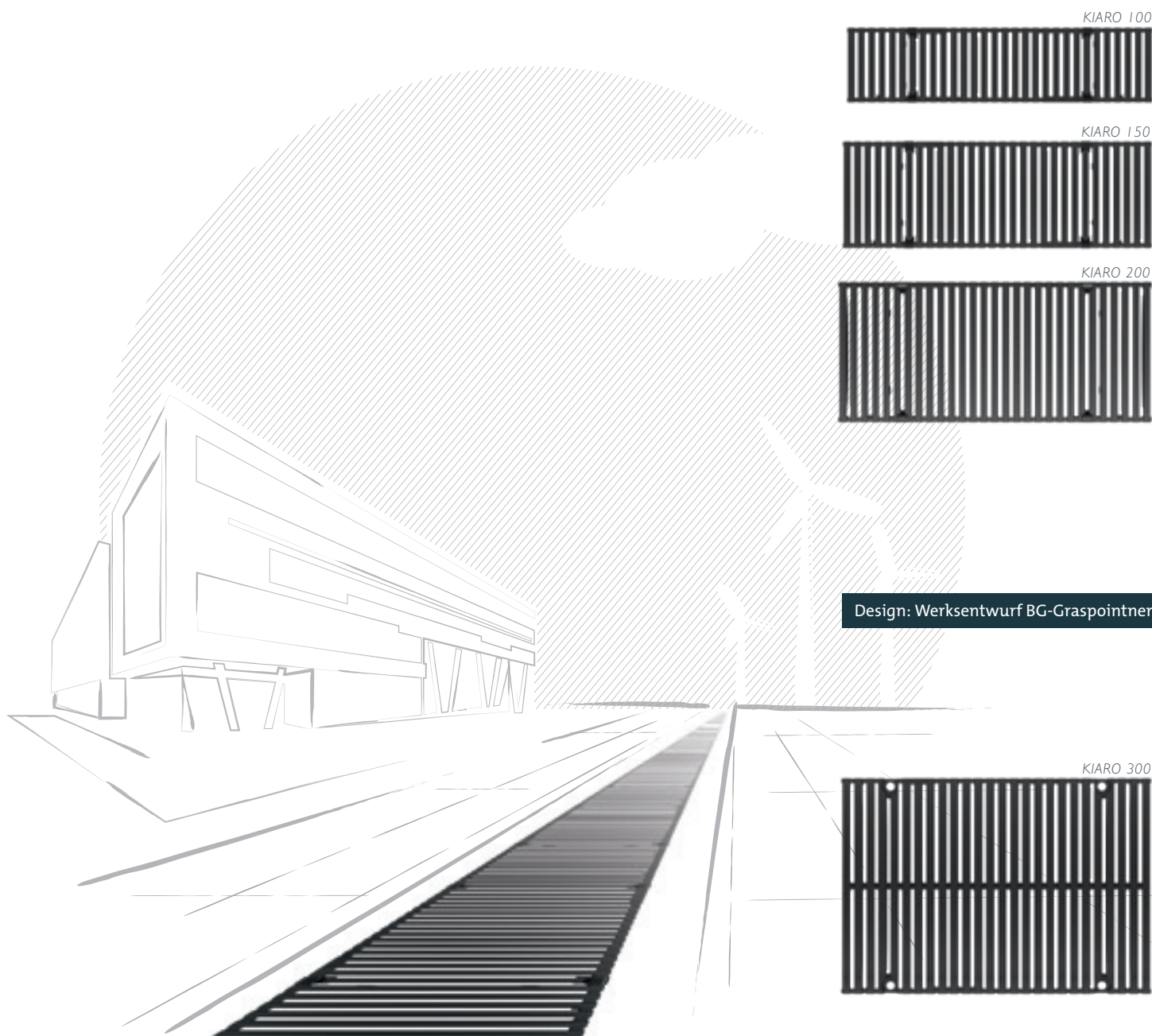

## KIARO Design-Gussrost

Nennweite 100 / 150 / 200 / 300, Kl. D400 lt. EN 1433

Art. Nr.	Produkt	Rostfixierung	L/B/H in mm	SW in mm
17010183	KIARO Design-Gussrost NW100	4-Punkt fiX-Verschluss	500 / 122 / 20	7
17015183	KIARO Design-Gussrost NW150	4-Punkt fiX-Verschluss	500 / 172 / 20	7
17020183	KIARO Design-Gussrost NW200	4-Punkt fiX-Verschluss	500 / 222 / 20	7
17030183	KIARO Design-Gussrost NW300	4-Punkt Verschraubung	500 / 347 / 25	7

Lieferzeit auf Anfrage

# Stilvoll auf allen Wegen.

## VIA

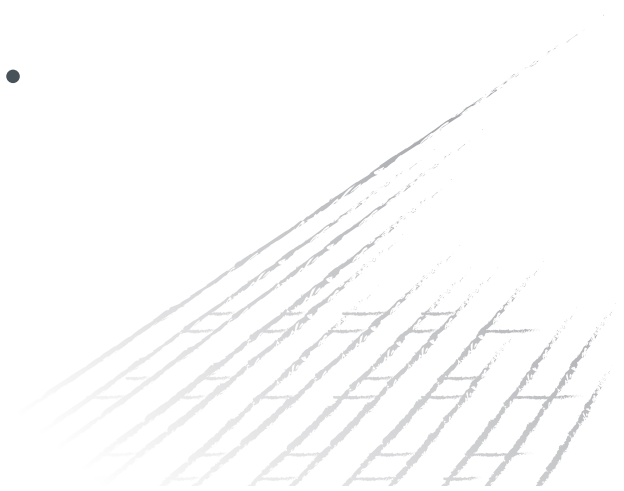

Wie sein nächster Verwandter KIARO besticht der Design-Rost VIA durch Klarheit und Geradlinigkeit – nur um 90 Grad gedreht. Denn VIA ist ein Längsstabrost, passend für alle FILCOTEN®-Entwässerungssysteme. Durch die Längsrichtung der Stäbe zeichnet

er den Weg nach und passt sich noch besser in die Umgebung ein. Ebenfalls aus Sphäroguss EN GJS 500-7 und mit glatter Oberfläche hergestellt, besticht er durch große Robustheit. Entsprechend wertig und massiv ist sein Erscheinen.

7 mm Schlitzweite, begeh- & rollstuhlbefahrbar (Heelproof)



Vandalismussicherung



Belastungsklassen D400 nach EN 1433

Längsverschubsicherung

4-Punkt fiX-Verschluss  
NW 100, 150, 200  
4-Punkt Verschraubung  
NW 300



GRASPOINTNER  
Sustainable innovation.

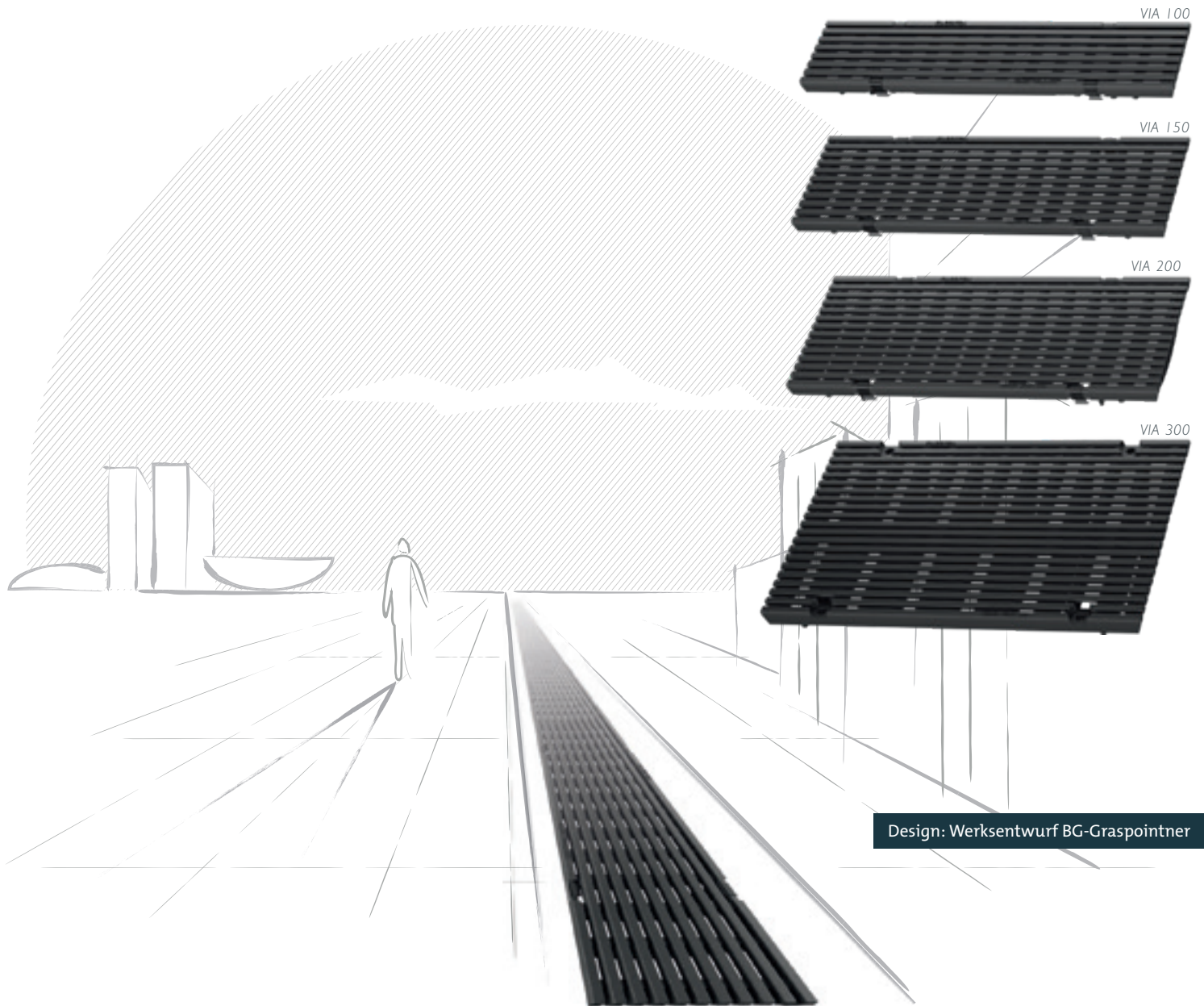

## VIA Design-Gussrost

Nennweite 100 / 150 / 200 / 300, Kl. D400 lt. EN 1433

Art. Nr.	Produkt	Rostfixierung	L/B/H in mm	SW in mm
17010184	VIA Design-Gussrost NW100	4-Punkt fiX-Verschluss	500 / 122 / 20	7
17015184	VIA Design-Gussrost NW150	4-Punkt fiX-Verschluss	500 / 172 / 20	7
17020184	VIA Design-Gussrost NW200	4-Punkt fiX-Verschluss	500 / 222 / 20	7
17030184	VIA Design-Gussrost NW300	4-Punkt Verschraubung	500 / 347 / 25	7

Lieferzeit auf Anfrage

# Vom Besten kopiert: Der Natur.

## COMBEE

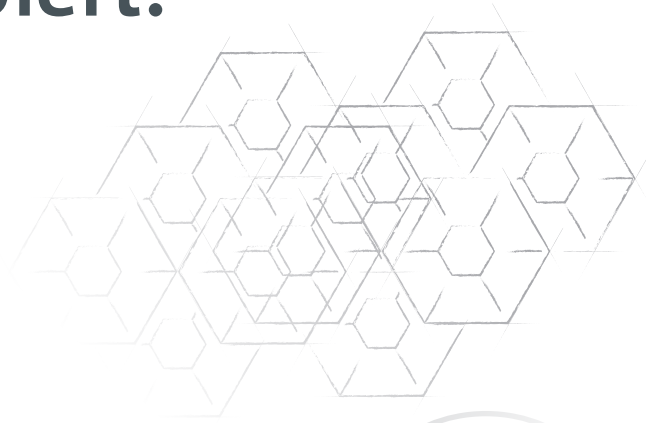

» *Manchmal liegt das Große im Kleinen – das gilt auch für großartiges Design. Deshalb habe ich mich für diesen Rost an den Bienenwaben orientiert.* «



Steffen Bernauer | BG-Graspointner

Dieser Rost fällt einfach auf. Mit seiner ungewöhnlichen Struktur, die an die Waben eines Bienenstocks angelehnt ist, stellt er ein echtes Designhighlight für jede Umgebung dar. Da BG-BLACKLABEL immer Design in Verbindung mit technologischer Exzellenz bedeutet, ist COMBEE aus einem

Polyamid PA6 hergestellt. Ein teilkristalliner Thermoplast, der hohe Festigkeit sowie gute Dämpfungs- und Verschleißigenschaften mit einer starken Beständigkeit gegen viele Öle, Fette und Kraftstoffe verbindet.

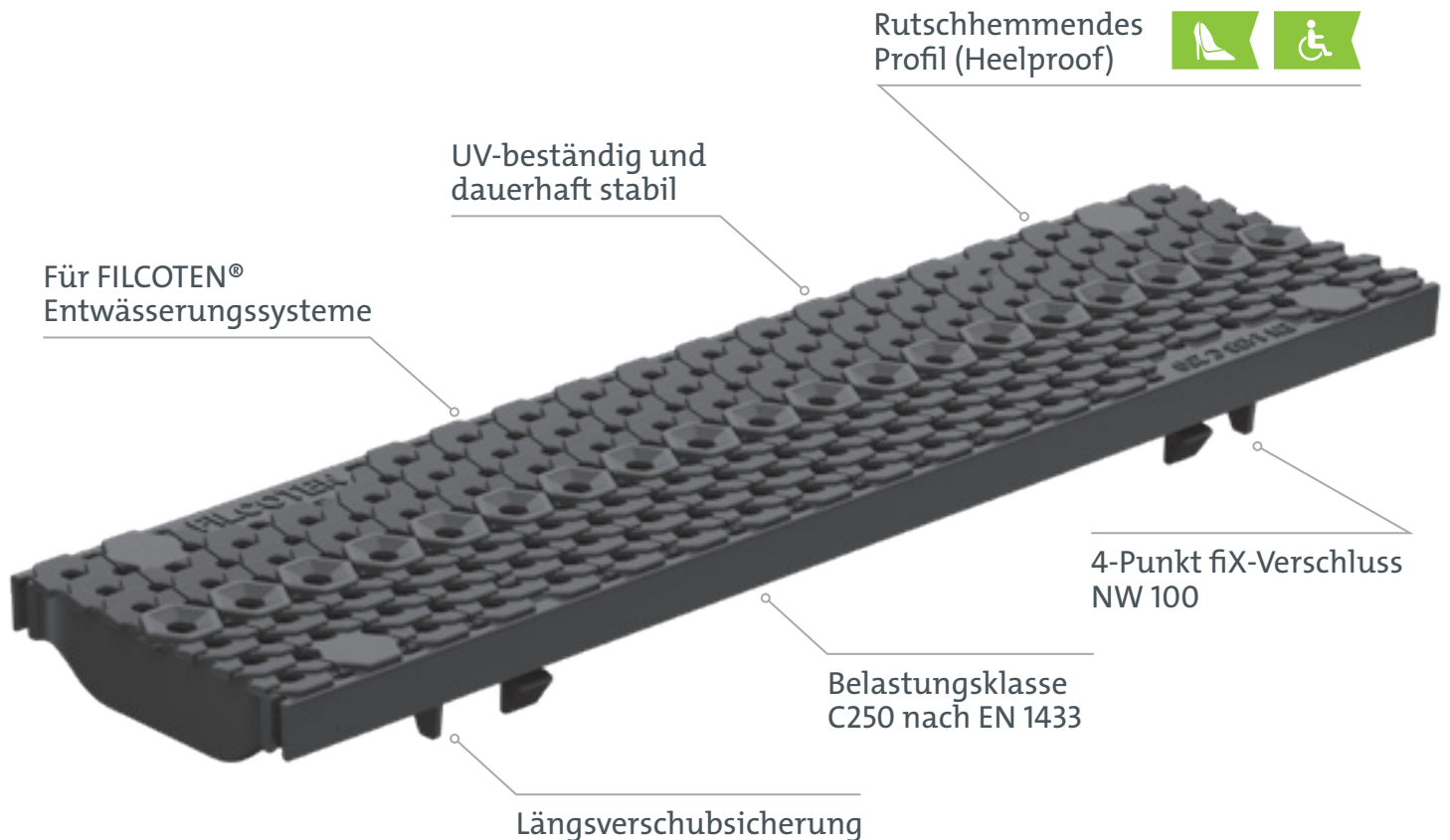

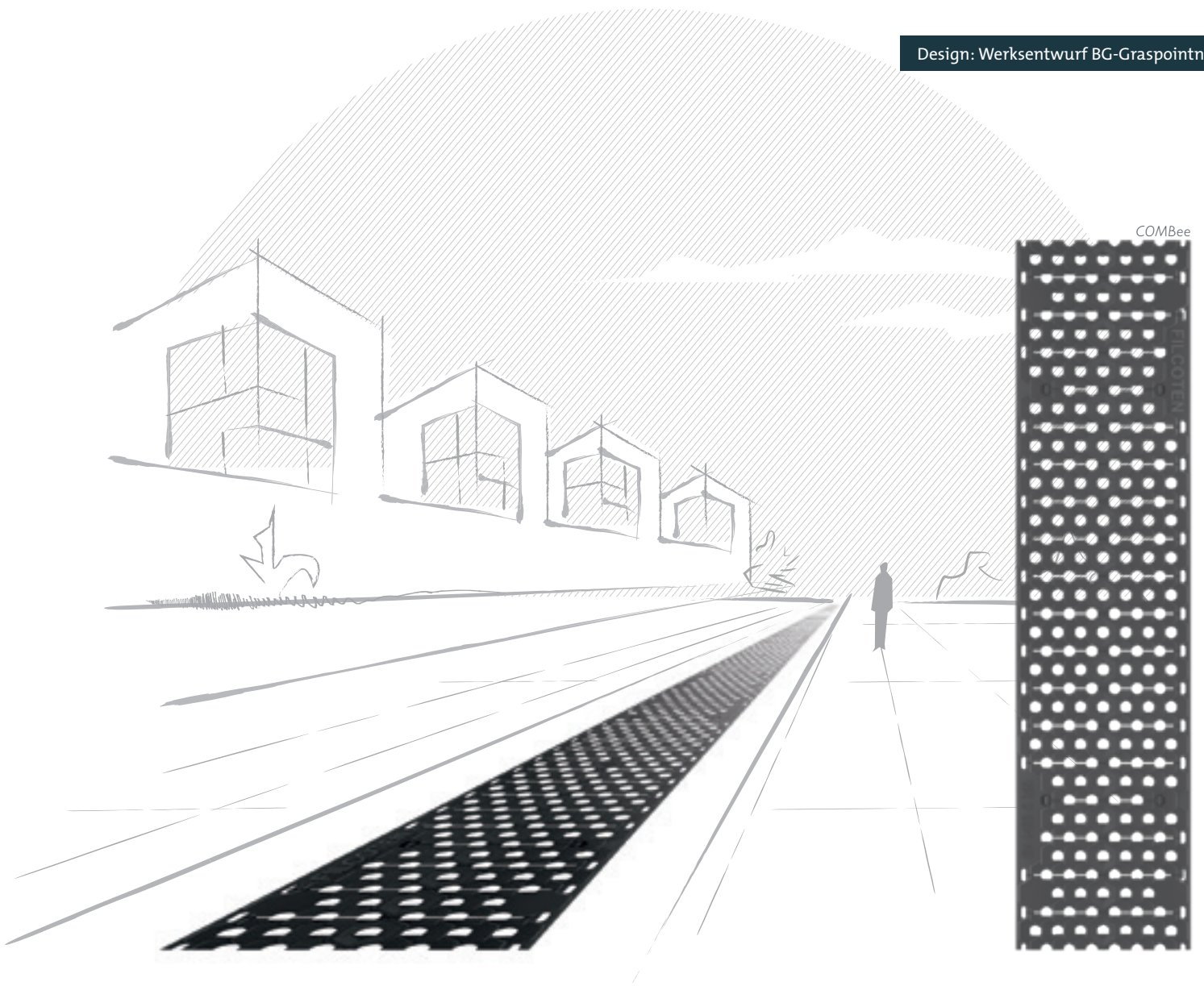

COMBEE

## COMBEE Design-Rost

Nennweite 100, Kl. B125 und Kl. C250 lt. EN 1433

Art. Nr.	Produkt	Rostfixierung	L/B/H in mm	SW in mm
17010401	COMBEE Design-Rost NW100, KL. B	4-Punkt fiX Verschlussg	500 / 122 / 20	ø 7
17010402	COMBEE Design-Rost NW100, Kl. C	4-Punkt fiX Verschlussg	500 / 122 / 20	ø 7

Lieferzeit auf Anfrage

# Design als Ausdruck Ihrer Persönlichkeit.

## BLACKLABEL INDIVIDUAL

Mit BG-BLACKLABEL INDIVIDUAL sind Ihren persönlichen Vorstellungen und Ideen keine Grenzen mehr gesetzt. Entwerfen Sie Ihren eigenen Design-Rost perfekt passend für Ihr Projekt – um die Umsetzung kümmern wir uns. Natürlich in enger Abstimmung mit Ihnen, damit aus Ihren persönlichen Vorstellungen reales Design im Raum wird.

### Der Weg zu Ihrem individuellen Design-Rost.

- **Entwurfsphase**

Sie entwerfen Ihren Rost mit Hilfe von Skizzen und Zeichnungen.



- **Planung und Beratung**

Sie nehmen Kontakt zu uns auf, es wird ein Beratungstermin vereinbart.



- **Umsetzung**

Ein Techniker setzt Ihre Skizzen in eine 3D-Konstruktionszeichnung um.



- **Feedback**

Sie erhalten ein 3D-Modell Ihres Rostes zur Ansicht.



- **Produktion**

Nach Ihrem Feedback und eventuellen Anpassungen geht der Rost in der gewünschten Stückzahl in Produktion.

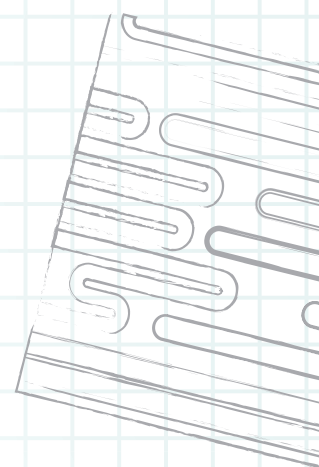



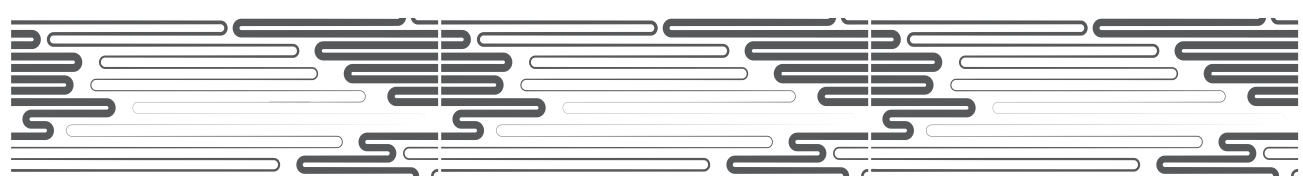
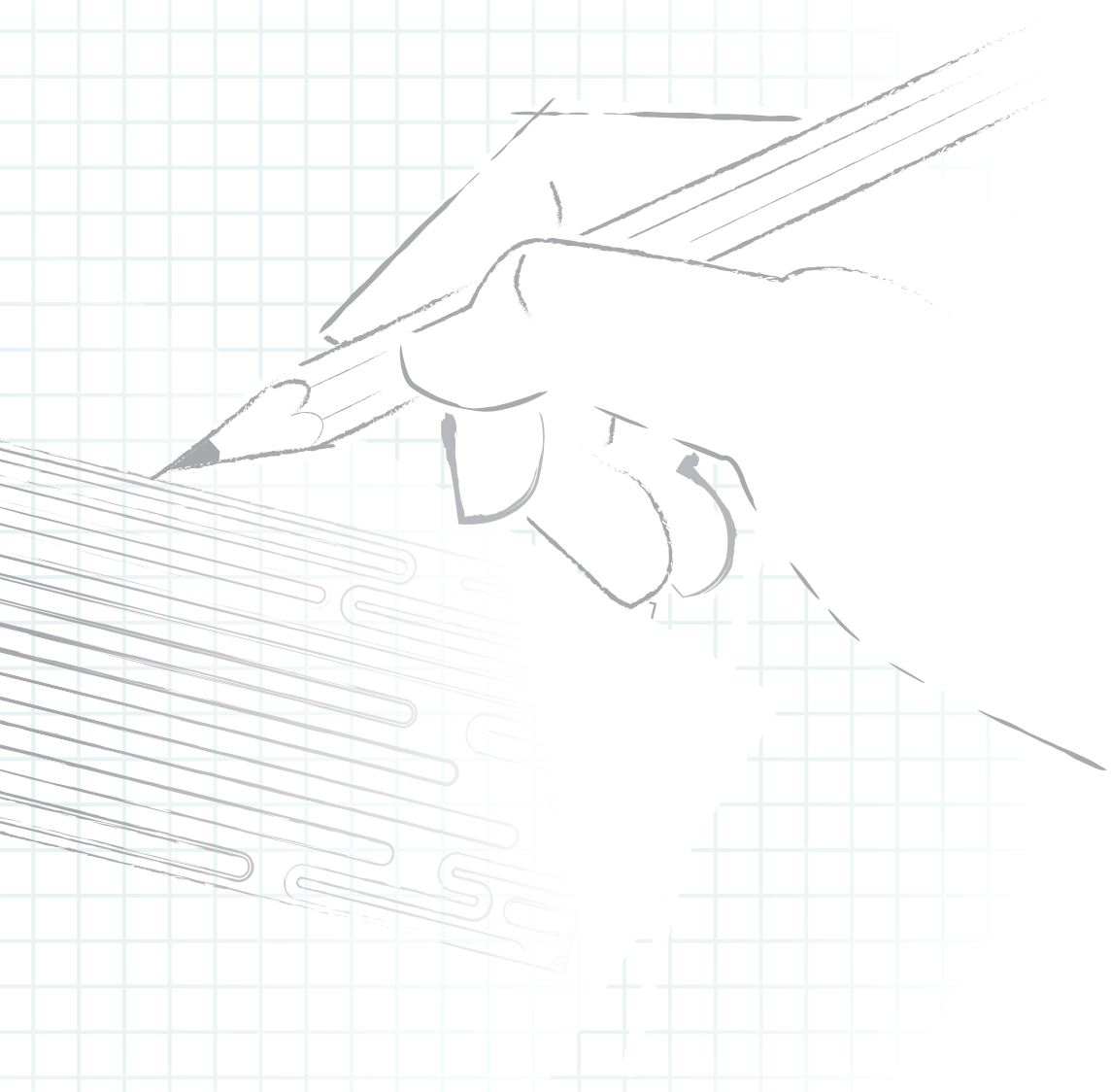

# Auf ganzer Linie elegant. PIAZZA

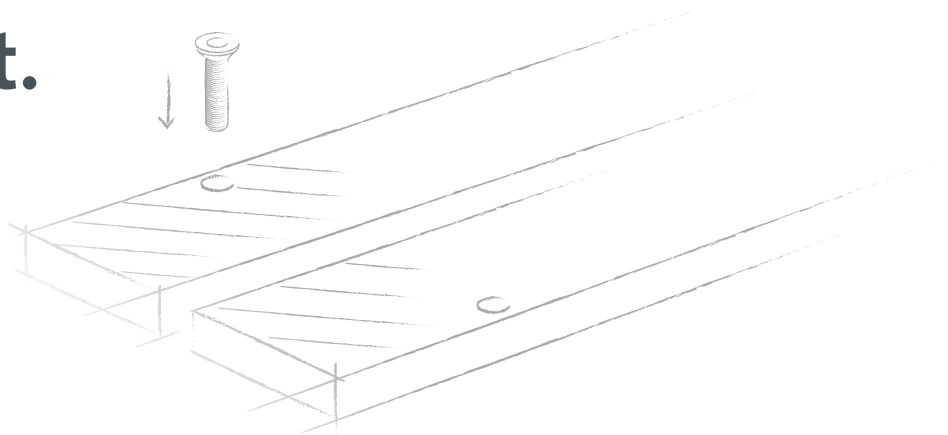

Gutes Design kann sich auch sehr zurückhaltend äußern – das zeigt unser massiver Schlitzrost eindrucksvoll. Trotz seiner robusten Präsenz, passt er sich edel und elegant in die Umgebung ein und ist dabei natürlich extrem effizient.

Durch die fast geschlossene Bauweise kommt das wertige Herstellungsmaterial besonders gut zum Tragen – und macht den Schlitzrost massiv so zum Gestaltungselement.

Belastbar und stabil, aus Sphäroguss EN GJS 500-7 hergestellt, ist er für alle FILCOTEN® Entwässerungssysteme geeignet und dabei extrem effizient.

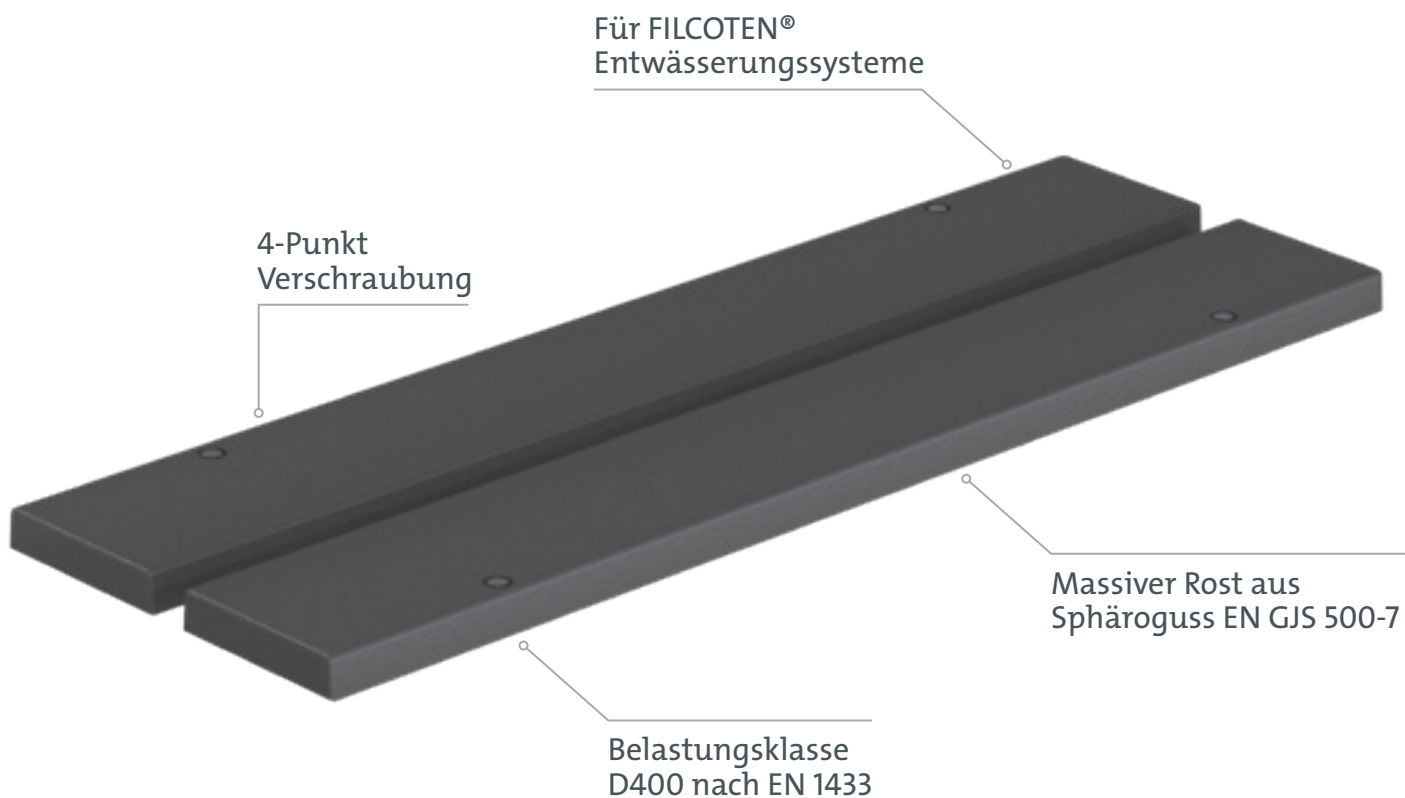

Für FILCOTEN®  
Entwässerungssysteme

4-Punkt  
Verschraubung

Massiver Rost aus  
Sphäroguss EN GJS 500-7

Belastungsklasse  
D400 nach EN 1433





## PIAZZA Design-Gussrost

Nennweite 100, Kl. D400 lt. EN 1433

Art. Nr.	Produkt	Rostfixierung	L/B/H in mm	SW in mm
	PIAZZA Design-Gussrost NW100	4-Punkt Verschraubung	500 / 122 / 20	15

Lieferzeit auf Anfrage

# Weil gutes Design sich nicht aufdrängen muss.

## SCHLITZAUFSATZ 2S HEELPROOF

Dezent und im Hintergrund, dennoch voller hochwertiger Eleganz – so wirkt unser Schlitzaufsatz aus verzinktem Stahl oder Edelstahl auf den kundigen Betrachter. Und die Wirkung entspricht der Realität. Filigran, aber dennoch robust und langlebig erfüllt dieser Design-Rost seine Aufgabe.

Dabei hat dieser hochwertige Schlitzaufsatz selbstverständlich noch technische Finesse zu bieten. Durch seine Doppelschlitzkonstruktion ist er Heelproof, seine Entwässerungsleistung ist ausgezeichnet.

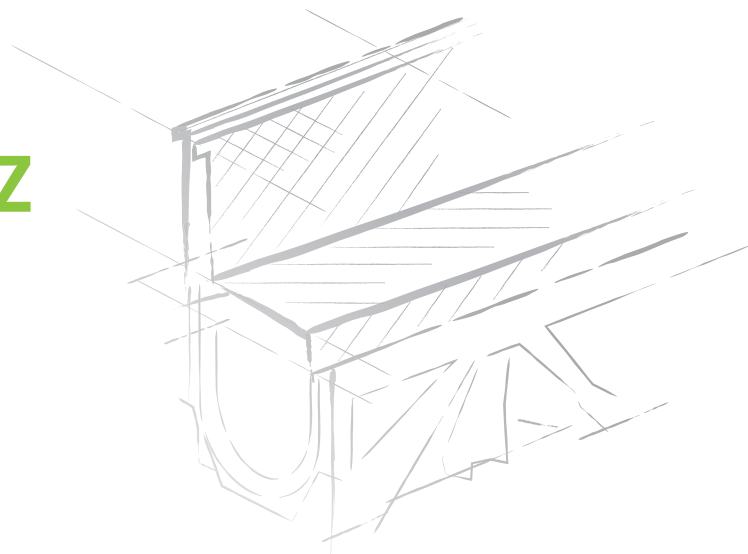

Für FILCOTEN®  
Entwässerungssysteme

Begeh- und rollstuhl-  
befahrbar (Heelproof)



Verfügbare Nenn-  
weiten: 100 und 150

Schlitzweite:  
2 x 6 mm

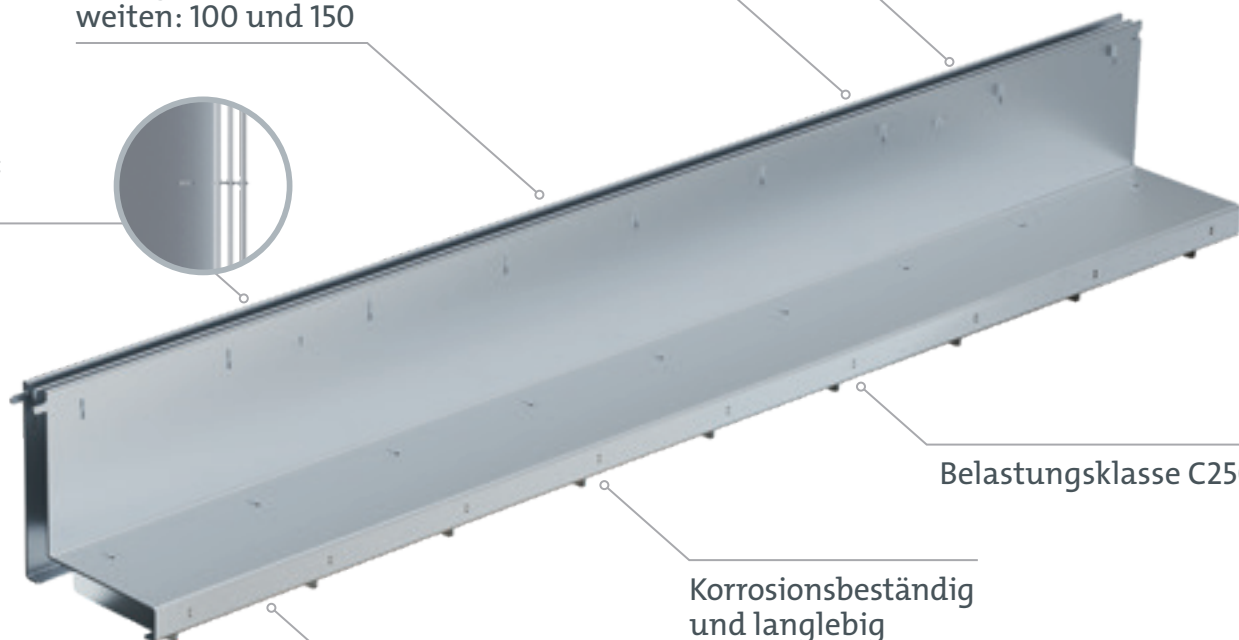
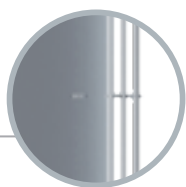

Belastungsklasse C250

Korrosionsbeständig  
und langlebig

Verzinkt oder  
Edelstahl V2A



GRASPOINTNER  
Sustainable innovation.

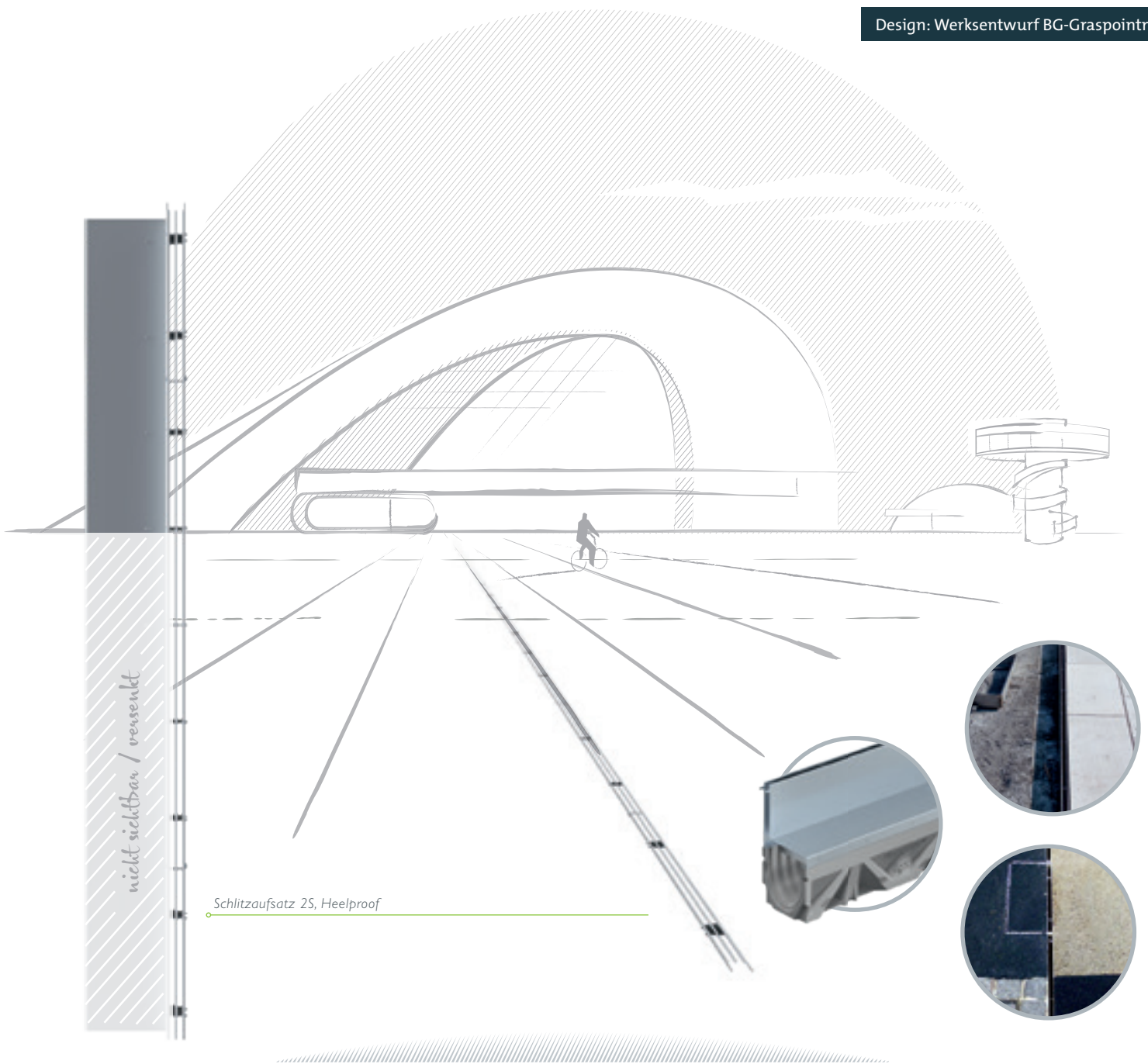

## SCHLITZAUFSATZ 2S, HEELPROOF

Nennweite 100 / 150, Kl. C250 lt. EN 1433

Art. Nr.	Produkt	Material	L/B/H in mm	SW in mm
17111204	Schlitzaufsatz 2S, Heelproof NW100	Verzinkt	1000 / 123 / 133, SH110	2x 6
17111205	Schlitzaufsatz 2S, Heelproof NW100	Verzinkt	500 / 123 / 133, SH110	2x 6
17111304	Schlitzaufsatz 2S, Heelproof NW100	Edelstahl V2A	1000 / 123 / 133, SH110	2x 6
17111305	Schlitzaufsatz 2S, Heelproof NW100	Edelstahl V2A	500 / 123 / 133, SH110	2x 6
17116204	Schlitzaufsatz 2S, Heelproof NW150	Verzinkt	1000 / 180 / 133, SH110	2x 6
17116205	Schlitzaufsatz 2S, Heelproof NW150	Verzinkt	500 / 180 / 133, SH110	2x 6
17116304	Schlitzaufsatz 2S, Heelproof NW150	Edelstahl V2A	1000 / 180 / 133, SH110	2x 6
17116305	Schlitzaufsatz 2S, Heelproof NW150	Edelstahl V2A	500 / 180 / 133, SH110	2x 6

Lieferzeit auf Anfrage

# Im Einzelnen durchdacht, als System überragend.

FILCOTEN® HPC (High Performance Concrete) ist ein Hochleistungs-Beton der hervorragende technische Eigenschaften mit Nachhaltigkeit vereint. Das optimierte hochdichte Gefüge von HPC ermöglicht die Konstruktion von Entwässerungsrinnen in Leichtbauweise bei gleicher Stabilität und Belastbarkeit wie herkömmlicher Betonsysteme. Die Einsparung an Rohstoffen, 100% Recyclingfähigkeit<sup>1)</sup> und seine zertifizierte Schadstofffreiheit<sup>2)</sup> machen FILCOTEN® HPC einzigartig was seine Umweltfreundlichkeit angeht.



## FILCOTEN® pro / pro mini

- Kantenschutz verzinkt, Edelstahl, Guss
- Baulänge 1000/ 500 mm
- FILCOTEN® pro:
  - NW 100/150/200/300/400 ohne Gefälle
  - NW 100/150/200/300 mit Gefälle Nr. 1-10
- FILCOTEN® pro mini
  - NW 100/150/200/300
  - Bauhöhen 60/80/100/120 je nach NW



### Extrem fester Sitz im Betonbett

- seitliche Verankerungstaschen für maximalen Halt im Betonbett
- dauerhafter Sitz im Betonfundament, da gleicher Längenausdehnungs-Koeffizient
- perfekte Verbindung zum Setzbeton

### Sinkkasten

- einfache Wartung und Reinigung des Ablaufsystems
- Schmutzfang durch eingehängten Schlammleimer
- dichter Rohranschluss
- Baulänge 500 mm

<sup>1)</sup> Qualitätsklasse UA – zertifiziert durch Bautechnische Versuchs- und Forschungsanstalt Salzburg  
<sup>2)</sup> erfüllt die strengen Kriterien des Instituts für Baubiologie Rosenheim (IBR)  
<sup>3)</sup> keine Verwendung von synthetischen Harzen



**Verifizierte Ökobilanz**  
(Life Cycle Assessment)

- mit reduzierten Treibhausgas-Emissionen
- Herstellung mit 100% Ökostrom
- ressourcenschonender Herstellungsprozess

**FILCOTEN® tec**

- NW 100 mit Gefälle Nr. 1-10
- NW 150 BH 190
- NW 200 BH 195
- Kantenschutz verzinkt oder Edelstahl
- Baulänge 1000/ 500 mm

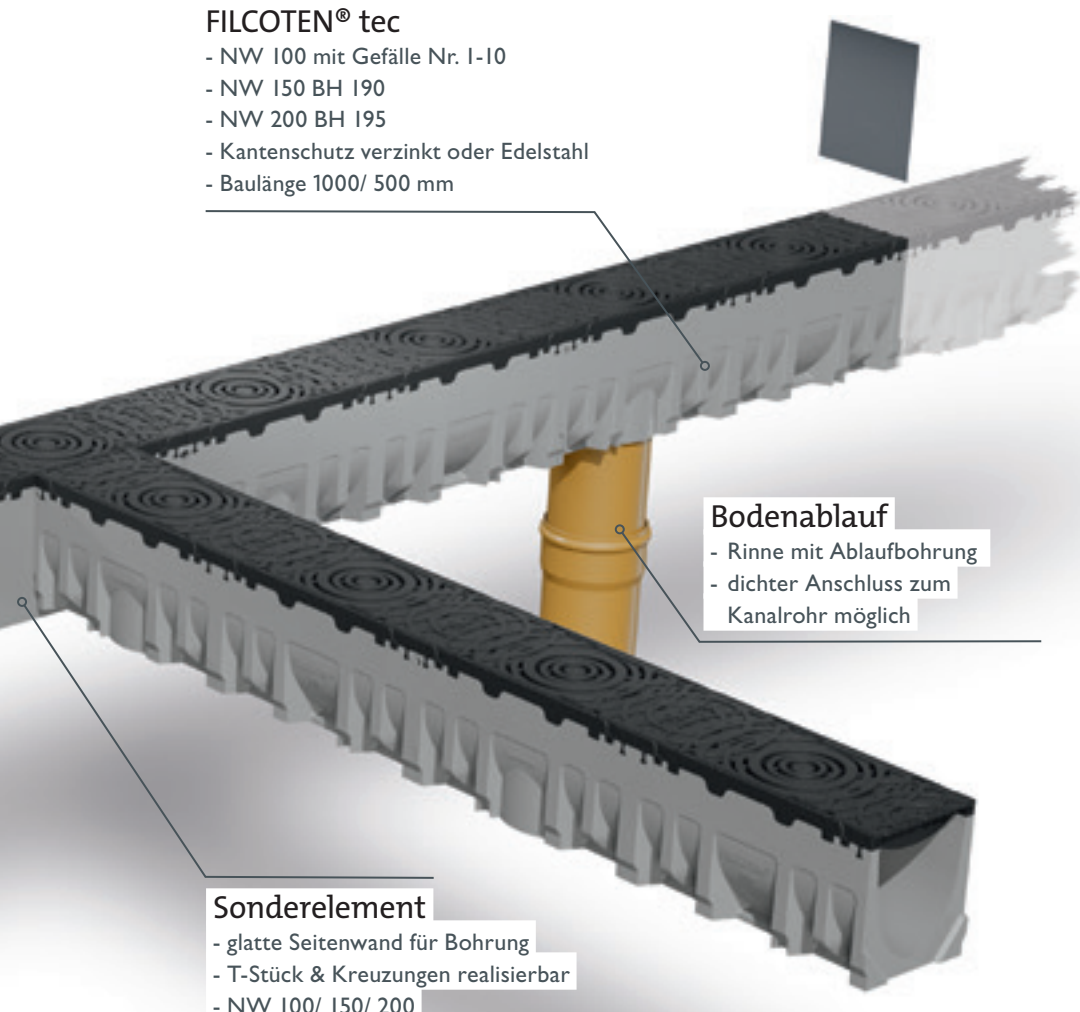

**Bodenablauf**

- Rinne mit Ablaufbohrung
- dichter Anschluss zum Kanalrohr möglich

**Sonderelement**

- glatte Seitenwand für Bohrung
- T-Stück & Kreuzungen realisierbar
- NW 100/ 150/ 200
- Länge 500 mm BH Nr. 5-0

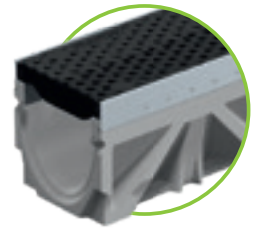

FILCOTEN® tec  
Klasse C250



FILCOTEN® pro  
Klasse E600



FILCOTEN® pro mini  
Klasse E600



FILCOTEN® pro  
Klasse F900

**Gelebte Nachhaltigkeit:**

**FILCOTEN® HPC (High Performance Concrete)**

- zementgebundener, mineralischer Werkstoff
- extrem langlebig, dauerhaft stabil, UV-beständig
- höchste Frost- und Tausalzbeständigkeit
- 100% recyclebar, zertifiziert<sup>1)</sup>
- Zertifiziertes Umwelt- & Energiemanagement nach ISO 14001 bzw. 50001 am Standort Oberwang/AT
- IBR<sup>2)</sup>geprüft, baubiologisch unbedenklich

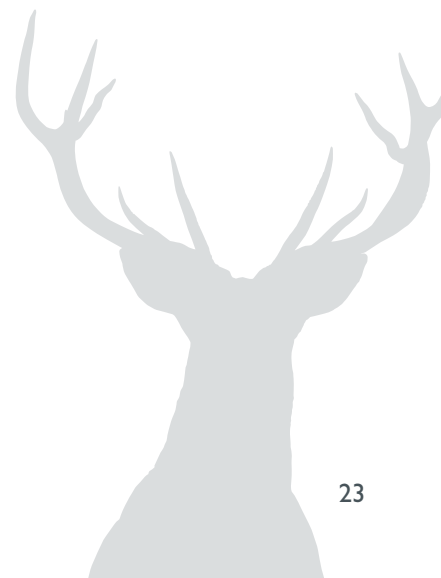

# Weil Schönheit Bestand haben soll. VERWENDETE WERKSTOFFE

Für die BG-BLACKLABEL-Design-Roste verwenden wir nur hochwertige Werkstoffe. Diese zeichnen sich durch große Robustheit, Lebensdauer und Werthaltigkeit aus. Dies spiegelt sich übrigens auch in der optischen Anmutung wieder, denn allen Rosten sieht man nicht nur ihr hervorragendes Design an, sondern auch ihre hohe Qualität.

## GUSSEISEN

Für unsere Gussroste und Gussabdeckungen verwenden wir hochwertiges Gusseisen mit Kugelgraphit, auch Sphäroguss genannt. Der Werkstoff EN GJS 500-7 ist mit seinen spezifischen Eigenschaften das perfekte Material für Gussroste.

## CORTENSTAHL

Unter Cortenstahl versteht man eine spezielle Stahl Art, die nach einiger Zeit, in der sie der Witterung ausgesetzt ist, eine besondere Schutzschicht (Patina) entwickelt.

Diese natürliche Patina schützt den Stahl vor der Durchrostung. Dabei entwickelt sich eine optisch ansprechende, orangerote Schicht, die das Material besonders für Gestaltungselemente, wie unsere Rinnenabdeckung interessant macht. Unsere Abdeckungen aus Cortenstahl lt. EN 10027-1: S 355J2W werden lasergenau zugeschnitten und verarbeitet.

## KUNSTSTOFF POLYAMID

Unser COMBee Rost ist aus dem Kunststoff Polyamid, ein teilkristalliner Thermoplast mit ausgewogenen mechanischen Eigenschaften. Polyamid hat eine hohe Festigkeit, gute Dämpfungs- und Verschleißigenschaften und ist beständig gegen viele Öle, Fette und Kraftstoffe.

## VERZINKTES STAHLBLECH

Für viele unserer Stahlprodukte wie z.B. bei unseren Schlitzaufsätzen verwenden wir verzinktes Stahlblech Z275. Die Verzinkung, die durch Feuerverzinken auf beide Seiten erzeugt wird, verlängert die Lebensdauer des Endprodukts, indem sie den Stahl vor Korrosion schützt.

Aufgrund der Eigenschaften des Zinks bietet die Beschichtung einen Korrosionsschutz auch für Bereiche mit ausgesetzten Stahloberflächen wie etwa Schnittkanten.

## EDELSTAHL

Ebenfalls sind fast alle unsere Stahlprodukte auch in Edelstahl 1.4301, der häufig mit dem Kurznamen „V2A“ bezeichnet wird erhältlich. Dieser Stahl ist ein austenitischer, säurebeständiger Chrom-Nickel-Stahl und hat eine sehr gute Polierfähigkeit und eine besonders gute Verformbarkeit beim Tiefziehen, Abkanten und Rollformen. Aufgrund seiner guten Korrosionsbeständigkeit und Säurebeständigkeit wird Edelstahl sehr vielfältig eingesetzt z.B. in der Nahrungsmittel Industrie oder im Schwimmbad.



# Einsatzbereiche.

## KLASSIFIZIERUNG LAUT EN 1433

Rinnen bzw. Aufsätze und Abdeckungen werden entsprechend der Verwendung in verschiedenen Klassen eingeteilt.

z.B. Klasse: **C 250**

Kennbuchstabe

Prüfkraft in kN  
(Mindestwert der  
Maximalbelastung)

Belastungsklassen	Einsatzbereiche
 <b>A 15</b>   Prüfkraft 15 kN	Verkehrsflächen, die ausschließlich von Fußgängern und Radfahrern benutzt werden und vergleichbare Flächen, wie z.B. Grünflächen, GaLaBau, Schulhöfe.
 <b>B 125</b>   Prüfkraft 125 kN	Gehwege, Fußgängerzonen und vergleichbare Flächen, PKW-Parkflächen und PKW-Parkdecks oder Garageneinfahrten, Hauszufahrten.
 <b>C 250</b>   Prüfkraft 250 kN	Gilt nur für Aufsätze/Entwässerungsrinnen im Bordrinnenbereich – der ab Bordsteinkante gemessen, max. 0,5 m in die Fahrbahn und 0,2 m in den Gehweg hineinreichen darf – sowie für unbefahrene Seitenstreifen von Straßen.
 <b>D 400</b>   Prüfkraft 400 kN	Fahrbahnen von Straßen (auch Fußgängerstraßen), Seitenstreifen von Straßen, Parkflächen und vergleichbare befestigte Verkehrsflächen.
 <b>E 600</b>   Prüfkraft 600 kN	Nicht öffentliche Verkehrsflächen, die mit hohen Radlasten befahren werden, z.B. Verkehrswege im Industriebau.
 <b>F 900</b>   Prüfkraft 900 kN	Flächen, die mit besonders hohen Radlasten befahren werden, z. B. Flugbetriebsflächen von Verkehrsflughäfen.

# Mehr Informationen schaden nie. Besonders, wenn sie so wertvoll sind...

## WEITERE BROSCHÜREN UND PROSPEKTE.

Sämtliche Broschüren und Prospekte stehen auf unserer Webseite zum Download für Sie bereit. Lernen Sie ganz bequem unsere gesamte Produktpalette kennen.

 [bg-graspointner.com/prospekte](http://bg-graspointner.com/prospekte)

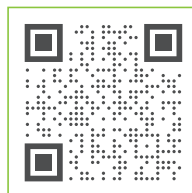

### FILCOTEN® one

Die Erste ihrer Art – und die Nachhaltigste. Das monolithische Rinnensystem aus FILCOTEN® HPC ist extrem robust und für dynamische Belastungen geeignet.



### Preisliste

Ob FILCOTEN® HPC, Stahl oder Beton, wir haben die richtige Lösung für Sie. Entdecken Sie die Vielfalt der BG-Produkte in unserer Preisliste.



### FILCOTEN® green

Wir geben Wasser ein Reinheitsgebot. Die FILCOTEN® green verfügt über ein innovatives Filtersystem, das mit einer überragenden Reinigungsleistung überzeugt.



### FILCOTEN® Gesamtbroschüre

Nachhaltig in jeder Hinsicht, leistungstark bis in die letzte Faser – oder einfach FILCOTEN®. Überzeugen Sie sich von unseren aus FILCOTEN® HPC gefertigten Entwässerungssystemen.



### FILCOTEN® parkline

Mehr Potenzial als alle anderen – nicht nur beim Entwässern. Die monolithische Bauweise ermöglicht ein geräuscharmes Überfahren und einen wartungsfreundlichen Betrieb.



### Stahlrinnen Programm

Flexibel für alle Anforderungen. Stahl steht für lange Haltbarkeit. BG-Graspointner steht für hochwertige Verarbeitung. Die ideale Kombination für Ihre Entwässerungssituation.





[blog.bg-graspointner.com/print](http://blog.bg-graspointner.com/print)

BG-Graspointner GmbH  
Reinoldstraße 6b  
50676 Köln

Tel.: +49 (0) 221 801 42 471  
E-Mail: [sales.de@bg-graspointner.com](mailto:sales.de@bg-graspointner.com)  
Web: [www.bg-graspointner.com](http://www.bg-graspointner.com)

Mehr über unser Engagement für nachhaltige Printprodukte erfahren Sie in unserem Blogartikel.

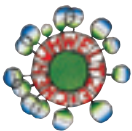

Gedruckt nach der Richtlinie „Druckerzeugnisse“ des Österreichischen Umweltzeichens. gugler® print, Melk, UMZ-Nr. 609, [www.gugler.at](http://www.gugler.at)



Dieses Papier stammt aus vorbildlich bewirtschafteten Wäldern und kontrollierten Quellen.

**greenprint\***  
Klimapositiv gedruckt

\* Unser Beitrag für das Aufforstungsprojekt der BOKU Wien in Äthiopien.

Ihr Partner für BG-Graspointner Entwässerungssysteme